

CENNIK

Grzejniki, klimakonwektory,
kratki i urządzenia sterujące

Spis treści

3	Grzejniki kanałowe z konwekcją naturalną VK	
3	Grzejniki kanałowe VK12	NOWOŚĆ
4	Grzejniki kanałowe VK15	
5	Przekroje grzejników VK12 i VK15	
6	Kratki do grzejników kanałowych VK12 i VK15	
7	Obramowanie typ L i F do grzejników kanałowych VK12 i VK15	
8	Urządzenia sterujące do grzejników kanałowych VK15	
9	System bezprzewodowej regulacji do grzejników VK15	
10	Grzejniki kanałowe z wentylatorem VKN SILENT	NOWOŚĆ
11	Kratki do grzejników kanałowych VKN SILENT	
11	Obramowanie typ L i F do grzejników kanałowych VKN SILENT	
12	Przekroje grzejników z wentylatorem VKN SILENT	
13	Grzejniki kanałowe z wentylatorem VKN	
14	Grzejniki kanałowe z wentylatorem VKN1	
14	Przekroje grzejników z wentylatorem VKN1 i VKN5	
15	Kratki do grzejników kanałowych VKN1	
15	Obramowanie typ L i F do grzejników kanałowych VKN1	
16	Grzejniki kanałowe z wentylatorem VKN5	
17	Kratki do grzejników kanałowych VKN5 dla wysokości 75 i 90 mm	
17	Obramowanie typ L i F do grzejników kanałowych VKN5 dla wysokości 75 i 90 mm	
18	Kratki do grzejników kanałowych VKN5 dla wysokości 140 i 180 mm	
18	Obramowanie typ L i F do grzejników kanałowych VKN5 dla wysokości 140 i 180 mm	
19	Urządzenia sterujące do grzejników kanałowych z wentylatorem VKN	
20	Klimakonwektor ścienny z wentylatorem NCVK2	NOWOŚĆ
21	Klimakonwektory kanałowe dwururowe CVK2 i czterururowe CVK4	
22	Kratki do klimakonwektorów kanałowych CVK2, CVK4	
22	Obramowanie typ L i F do klimakonwektorów kanałowych CVK2, CVK4	
26	Grzejniki kanałowe z wentylatorem i doprowadzeniem świeżego powietrza freshAIR+ VKN5P	
30	Kratki do grzejników kanałowych VKN5P	
30	Obramowanie typ L i F grzejników kanałowych VKN5P	
31	Klimakonwektory kanałowe z doprowadzeniem świeżego powietrza freshAIR+ CVK2P i CVK4P	
35	Kratki do grzejników kanałowych i klimakonwektorów	
35	Obramowanie typ L i F do grzejników i klimakonwektorów kanałowych	
36	Urządzenia sterujące do klimakonwektorów NCVK2, CVK2, CVK2P, CVK4, CVK4P i grzejników VKN5P	
38	Akcesoria do grzejników kanałowych i klimakonwektorów	
45	Dodatkowe wyposażenie do grzejników oraz klimakonwektorów kanałowych	
45	Grzejniki ścienne i stojące	
50	Dodatkowe wyposażenie do grzejników ściennych i stojących w obudowie CALIENTE	
52	Grzejnik stojący z wentylatorem SVKN1	NOWOŚĆ
53	Grzejnik ścienny z wentylatorem NVKN2	NOWOŚĆ
54	Grzejnik listwowy z wentylatorem LVKN2	NOWOŚĆ
55	Urządzenia sterujące do grzejników ściennych, stojących i ławki grzewczej	
56	Grzejnik elektryczny z wentylatorem eVKN	NOWOŚĆ
57	Kratki do grzejników kanałowych eVKN	
57	Obramowanie typ L i F do grzejników kanałowych typ VKN1	
58	Elektryczna ławka grzewcza z wentylatorem eCOMODO	NOWOŚĆ

PRZEDSTAWICIELSTWA REGIONALNE

ZACHODNIOPOMORSKIE, LUBUSKIE, WIELKOPOLSKIE, ŁÓDZKIE, KUJAWSKO-POMORSKIE	DOLNOŚLĄSKIE, OPOLSKIE, ŚLĄSKIE, ŚWIĘTOKRZYSKIE, MAŁOPOLSKIE, PODKARPACKIE	MAZOWIECKIE, LUBELSKIE	PODLASKIE, WARMIŃSKO-MAZURSKIE, POMORSKIE,
Mirosław Kędzióra tel. +48 530 800 939 miroslaw.kedziora@v-k.pl	Paweł Skowron tel. +48 501 711 304 pawel.skowron@v-k.pl	Łukasz Wierzgala tel. +48 693 170 367 lukasz.wierzgala@v-k.pl	Henadzi Kurhun tel. +48 533 687 775 h.kurhun@v-k.pl

Grzejniki kanałowe z konwekcją naturalną

Grzejniki kanałowe VK12 i VK15



STANDARDOWE WYPOSAŻENIE:

- wanna (obudowa) wykonana z blachy stalowej, ocynkowanej, w kolorze czarnym RAL 9005,
- wydajny element grzewczy: miedziano-aluminiowy wymiennik z zaworem odpowietrzającym,
- osłona komory przyłączeniowej,
- króćce przyłączeniowe: GW 3/4" półśrubunek dla VK15 i GW 1/2" półśrubunek dla VK12,
- rozpórki montażowe,
- kotwy mocujące.

DODATKOWE WYPOSAŻENIE:

- wanna (obudowa) lakierowana proszkowo w dowolnym kolorze z palety RAL,
- obramowanie dekoracyjne wokół wanny grzejnika typ L lub F wykonane z aluminium naturalnego bądź anodowanego,
- estetyczna kratka,
- pokrywa montażowa zabezpieczająca grzejnik przed uszkodzeniem podczas transportu i montażu,
- regulowany rant wanny grzejnika,
- zestaw do podłogi podniesionej
- pokrywa posezonowa
- system do regulacji wysokości posadowienia wanny,
- folia zabezpieczająca wannę grzejnika,
- rękaw foliowy na wymiennik ciepła.

Normatywne moce cieplne [W] wg EN-16430 dla temperatury powietrza w pomieszczeniu $\theta_i = 20^\circ\text{C}$.

Dla parametrów innych niż 75/65/20°C należy skorzystać z tabeli: Współczynniki korekcyjne dla grzejników kanałowych typ VK15 (patrz: katalog techniczny).

PRZYKŁADOWY KOD ZAMÓWIENIA:
VK15-9/29/100-13 (L/P)

Wysokość kanału [H]
 Szerokość kanału [B]
 Długość kanału Lk [cm]
 Model lamelki
 Strona podłączenia L- Lewa / P - Prawa

Maksymalne dopuszczalne ciśnienie robocze: 1,0 MPa.
 Ciśnienie próbne: 1,3 MPa.
 Maksymalne ciśnienie hydrauliczne: 1,69 MPa.
 Maksymalna dopuszczalna temperatura robocza: 110°C.

Grzejniki kanałowe VK12

SYMBOL	MOC CIEPLNA [W] $t_z/t_p/\theta_i$	DŁUGOŚĆ KANAŁU Lk [mm]										
		800	1000	1300	1600	1900	2200	2500	2800	3200	3600	4000
VK12-7,5/15/Lk-12	75/65/20°C	116	162	231	301	370	439	509	578	670	763	855
	Cena netto	443 zł	622 zł	789 zł	950 zł	1150 zł	1240 zł	1419 zł	1601 zł	1757 zł	1910 zł	2063 zł
VK12-7,5/22/Lk-14	75/65/20°C	144	202	289	376	462	549	636	722	838	954	1069
	Cena netto	660 zł	831 zł	993 zł	1151 zł	1351 zł	1448 zł	1638 zł	1778 zł	1960 zł	2122 zł	2284 zł
VK12-7,5/25/Lk-14	75/65/20°C	154	216	308	400	493	585	678	770	893	1016	1140
	Cena netto	734 zł	897 zł	1053 zł	1208 zł	1408 zł	1513 zł	1714 zł	1812 zł	2019 zł	2191 zł	2361 zł
VK12-7,5/29/Lk-14	75/65/20°C	174	244	348	452	557	661	766	870	1009	1149	1288
	Cena netto	839 zł	1096 zł	1201 zł	1424 zł	1778 zł	2016 zł	2131 zł	2254 zł	2371 zł	2591 zł	2810 zł
VK12-7,5/38/Lk-16	75/65/20°C	188	263	376	489	602	715	828	941	1092	1242	1393
	Cena netto	1025 zł	1242 zł	1411 zł	1658 zł	1970 zł	2128 zł	2605 zł	2768 zł	2922 zł	3159 zł	3395 zł
VK12-9/15/Lk-12	75/65/20°C	130	183	261	339	417	495	574	652	756	861	965
	Cena netto	556 zł	824 zł	942 zł	1099 zł	1163 zł	1402 zł	1582 zł	1777 zł	1920 zł	2128 zł	2335 zł
VK12-9/22/Lk-14	75/65/20°C	179	250	357	465	572	679	786	893	1036	1179	1322
	Cena netto	703 zł	971 zł	1089 zł	1246 zł	1310 zł	1549 zł	1729 zł	1924 zł	2067 zł	2275 zł	2482 zł
VK12-9/25/Lk-14	75/65/20°C	203	284	405	527	648	770	891	1013	1175	1337	1499
	Cena netto	850 zł	1047 zł	1225 zł	1350 zł	1577 zł	1690 zł	1917 zł	2031 zł	2200 zł	2467 zł	2732 zł
VK12-9/29/Lk-14	75/65/20°C	213	298	426	553	681	809	937	1064	1235	1405	1575
	Cena netto	1010 zł	1265 zł	1369 zł	1682 zł	2031 zł	2237 zł	2456 zł	2675 zł	2818 zł	3074 zł	3329 zł
VK12-9/38/Lk-16	75/65/20°C	246	344	492	640	787	935	1083	1230	1427	1624	1821
	Cena netto	1193 zł	1413 zł	1581 zł	1853 zł	2190 zł	2383 zł	2723 zł	3097 zł	3270 zł	3797 zł	4324 zł

Grzejniki kanałowe VK15

SYMBOL	MOC CIEPLNA [W] $t_r/t_p/\theta_1$	DŁUGOŚĆ KANAŁU Lk [mm]										
		800	1000	1300	1600	1900	2200	2500	2800	3200	3600	4000
VK15-9/20/Lk-12	75/65/20°C	135	189	270	350	431	512	593	674	782	889	997
	Cena netto	645 zł	835 zł	1011 zł	1206 zł	1402 zł	1496 zł	1692 zł	1887 zł	2054 zł	2220 zł	2386 zł
VK15-9/25/Lk-12	75/65/20°C	164	230	328	426	525	623	721	820	951	1082	1213
	Cena netto	792 zł	966 zł	1139 zł	1306 zł	1523 zł	1636 zł	1853 zł	1960 zł	2183 zł	2368 zł	2551 zł
VK15-9/29/Lk-13	75/65/20°C	197	276	395	513	632	750	869	987	1145	1303	1461
	Cena netto	925 zł	1180 zł	1285 zł	1571 zł	1960 zł	2223 zł	2351 zł	2485 zł	2615 zł	2857 zł	3099 zł
VK15-9/38/Lk-14	75/65/20°C	232	324	464	603	742	881	1020	1159	1344	1530	1715
	Cena netto	1109 zł	1327 zł	1496 zł	1792 zł	2130 zł	2301 zł	2816 zł	2992 zł	3160 zł	3415 zł	3671 zł
VK15-11/20/Lk-12	75/65/20°C	183	256	366	476	585	695	805	915	1061	1208	1354
	Cena netto	761 zł	1106 zł	1166 zł	1286 zł	1393 zł	1602 zł	1766 zł	1960 zł	2080 zł	2329 zł	2577 zł
VK15-11/25/Lk-12	75/65/20°C	208	291	415	540	664	789	913	1038	1204	1370	1536
	Cena netto	908 zł	1128 zł	1310 zł	1393 zł	1631 zł	1743 zł	1981 zł	2102 zł	2217 zł	2565 zł	2912 zł
VK15-11/29/Lk-13	75/65/20°C	276	386	551	717	882	1047	1213	1378	1599	1819	2040
	Cena netto	1095 zł	1349 zł	1452 zł	1792 zł	2102 zł	2251 zł	2560 zł	2865 zł	3020 zł	3290 zł	3559 zł
VK15-11/38/Lk-14	75/65/20°C	324	454	649	844	1038	1233	1428	1622	1882	2141	2401
	Cena netto	1277 zł	1498 zł	1666 zł	1914 zł	2249 zł	2464 zł	2830 zł	3202 zł	3380 zł	4179 zł	4977 zł
VK15-14/20/Lk-12	75/65/20°C	197	276	395	513	632	750	869	987	1145	1303	1461
	Cena netto	905 zł	1120 zł	1250 zł	1430 zł	1537 zł	1746 zł	1910 zł	2104 zł	2224 zł	2473 zł	2721 zł
VK15-14/25/Lk-12	75/65/20°C	245	343	490	637	783	930	1077	1224	1420	1616	1812
	Cena netto	1052 zł	1210 zł	1420 zł	1537 zł	1775 zł	1887 zł	2125 zł	2246 zł	2361 zł	2709 zł	3056 zł
VK15-14/29/Lk-13	75/65/20°C	299	419	599	779	958	1138	1317	1497	1737	1976	2216
	Cena netto	1155 zł	1359 zł	1512 zł	1812 zł	2122 zł	2271 zł	2580 zł	2885 zł	3040 zł	3310 zł	3579 zł
VK15-14/38/Lk-14	75/65/20°C	382	535	764	994	1223	1452	1682	1911	2217	2523	2828
	Cena netto	1348 zł	1600 zł	1810 zł	2058 zł	2393 zł	2608 zł	2974 zł	3346 zł	3524 zł	4323 zł	5121 zł
VK15-15/20/Lk-22	75/65/20°C	253	355	506	658	810	962	1114	1266	1469	1671	1874
	Cena netto	1020 zł	1250 zł	1386 zł	1601 zł	1794 zł	2036 zł	2245 zł	2481 zł	2673 zł	2925 zł	3178 zł
VK15-15/25/Lk-22	75/65/20°C	291	407	582	757	931	1106	1280	1455	1688	1921	2153
	Cena netto	1189 zł	1361 zł	1601 zł	1786 zł	2056 zł	2257 zł	2527 zł	2732 zł	2936 zł	3265 zł	3594 zł
VK15-15/29/Lk-23	75/65/20°C	350	490	701	911	1121	1331	1541	1751	2031	2312	2592
	Cena netto	1294 zł	1484 zł	1679 zł	2006 zł	2316 zł	2536 zł	2845 zł	3153 zł	3376 zł	3665 zł	3952 zł
VK15-15/38/Lk-24	75/65/20°C	398	557	796	1034	1273	1511	1750	1989	2307	2625	2943
	Cena netto	1499 zł	1785 zł	2112 zł	2481 zł	2816 zł	3251 zł	3687 zł	4125 zł	4459 zł	5133 zł	5808 zł
VK15-19/20/Lk-22	75/65/20°C	289	405	578	752	926	1099	1273	1446	1678	1909	2140
	Cena netto	1207 zł	1337 zł	1429 zł	1685 zł	1913 zł	2161 zł	2382 zł	2629 zł	2848 zł	3090 zł	3330 zł
VK15-19/25/Lk-22	75/65/20°C	357	499	713	927	1141	1355	1569	1783	2068	2354	2639
	Cena netto	1394 zł	1539 zł	1819 zł	2074 zł	2370 zł	2630 zł	2928 zł	3191 zł	3454 zł	3779 zł	4105 zł
VK15-19/29/Lk-23	75/65/20°C	512	717	1024	1331	1638	1945	2252	2559	2969	3378	3788
	Cena netto	1479 zł	1662 zł	2072 zł	2369 zł	2790 zł	3010 zł	3362 zł	3915 zł	4112 zł	4644 zł	5172 zł
VK15-19/38/Lk-24	75/65/20°C	637	892	1274	1657	2039	2421	2803	3186	3695	4205	4715
	Cena netto	1672 zł	2004 zł	2439 zł	2893 zł	3333 zł	3821 zł	4309 zł	4800 zł	5239 zł	5848 zł	6457 zł
VK15-25/20/Lk-22	75/65/20°C	357	500	714	928	1142	1357	1571	1785	2071	2356	2642
	Cena netto	1394 zł	1424 zł	1472 zł	1769 zł	2031 zł	2285 zł	2519 zł	2776 zł	3023 zł	3254 zł	3482 zł
VK15-25/25/Lk-22	75/65/20°C	406	568	811	1054	1298	1541	1784	2028	2352	2676	3001
	Cena netto	1598 zł	1717 zł	2037 zł	2361 zł	2683 zł	3003 zł	3328 zł	3650 zł	3972 zł	4293 zł	4616 zł
VK15-25/29/Lk-23	75/65/20°C	563	788	1126	1464	1802	2139	2477	2815	3265	3716	4166
	Cena netto	1664 zł	1840 zł	2464 zł	2731 zł	3264 zł	3483 zł	3878 zł	4676 zł	4848 zł	5622 zł	6392 zł
VK15-25/38/Lk-24	75/65/20°C	701	981	1401	1821	2242	2662	3082	3503	4063	4623	5184
	Cena netto	1845 zł	2222 zł	2765 zł	3304 zł	3850 zł	4391 zł	4931 zł	5474 zł	6018 zł	6562 zł	7105 zł
VK15-35/20/Lk-22	75/65/20°C	467	653	933	1213	1493	1773	2053	2333	2706	3079	3452
	Cena netto	1620 zł	1738 zł	2015 zł	2440 zł	2892 zł	3237 zł	3827 zł	4070 zł	4284 zł	5193 zł	6102 zł
VK15-35/25/Lk-23	75/65/20°C	537	751	1073	1395	1717	2039	2361	2683	3112	3541	3970
	Cena netto	1655 zł	1935 zł	2295 zł	2728 zł	3175 zł	3568 zł	4174 zł	4605 zł	5022 zł	5786 zł	6550 zł
VK15-35/29/Lk-23	75/65/20°C	717	1004	1434	1864	2294	2725	3155	3585	4159	4732	5306
	Cena netto	1690 zł	2132 zł	2574 zł	3015 zł	3457 zł	3898 zł	4521 zł	5139 zł	5759 zł	6378 zł	6998 zł
VK15-35/38/Lk-24	75/65/20°C	823	1152	1646	2140	2634	3127	3621	4115	4773	5432	6090
	Cena netto	2055 zł	2535 zł	3015 zł	3497 zł	3977 zł	4459 zł	5120 zł	5780 zł	6440 zł	7099 zł	7758 zł
VK15-54/20/Lk-22	75/65/20°C	576	806	1152	1498	1843	2189	2534	2880	3341	3802	4262
	Cena netto	1758 zł	1870 zł	2092 zł	2621 zł	3149 zł	3675 zł	4203 zł	4732 zł	5262 zł	5791 zł	6320 zł
VK15-54/25/Lk-22	75/65/20°C	662	927	1324	1721	2118	2516	2913	3310	3840	4369	4899
	Cena netto	1772 zł	2057 zł	2396 zł	2889 zł	3381 zł	3874 zł	4418 zł	4953 zł	5522 zł	6101 zł	6670 zł
VK15-54/29/Lk-23	75/65/20°C	795	1112	1589	2066	2542	3019	3496	3973	4608	5244	5879
	Cena netto	1785 zł	2243 zł	2699 zł	3156 zł	3613 zł	4072 zł	4632 zł	5173 zł	5781 zł	6410 zł	7020 zł
VK15-54/38/Lk-24	75/65/20°C	906	1268	1812	2356	2899	3443	3986	4530	5255	5980	6704
	Cena netto	2751 zł	2926 zł	3272 zł	4087 zł	4905 zł	5721 zł	6537 zł	7354 zł	8171 zł	8986 zł	9805 zł

Przekroje grzejników VK12

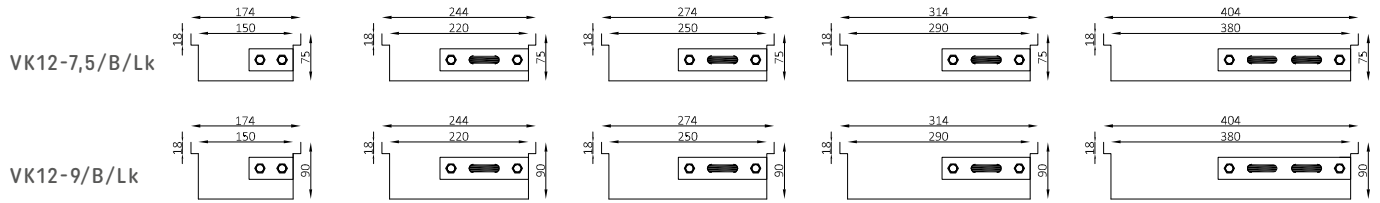

Przekroje grzejników VK15

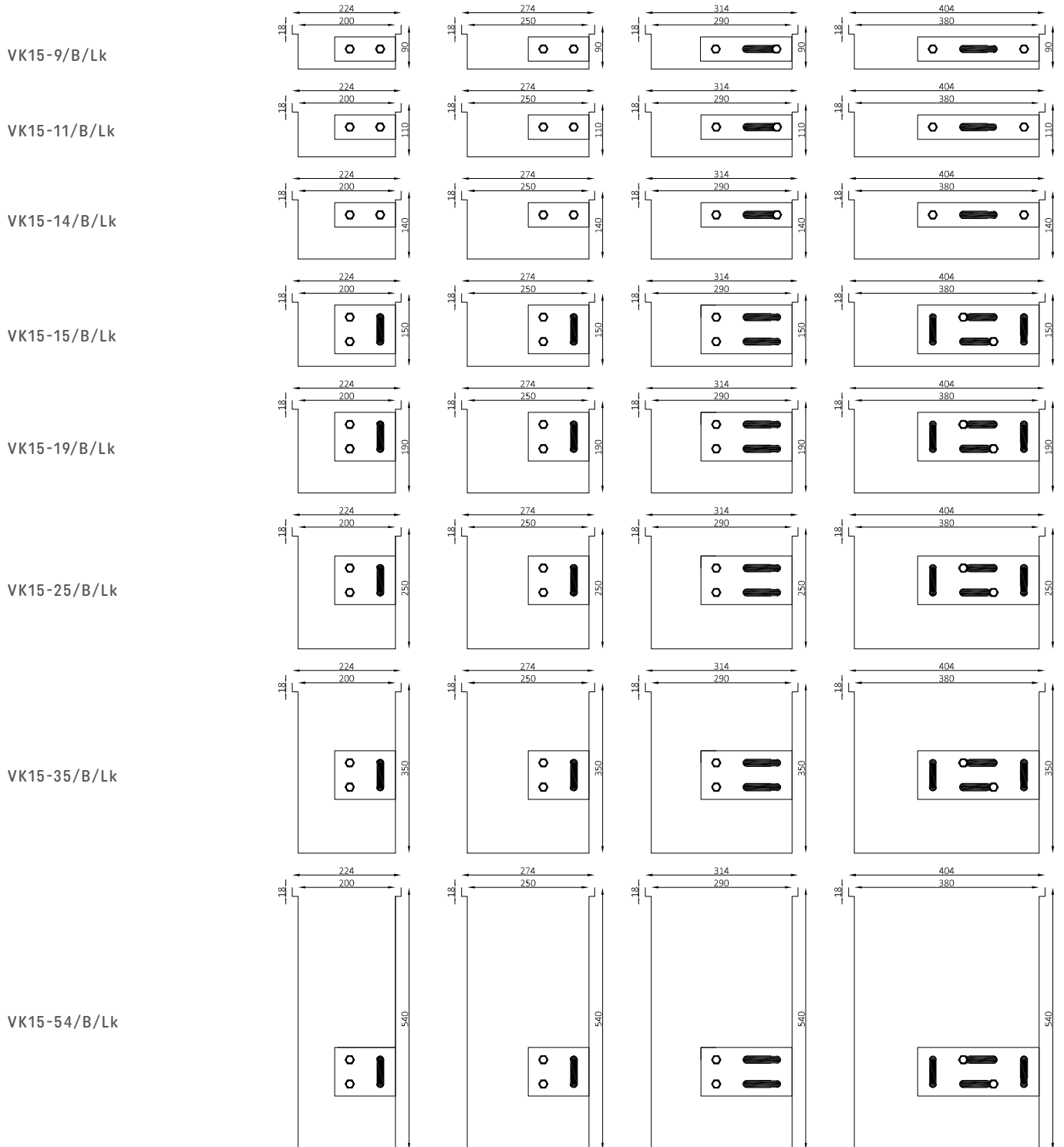

B - dolna szerokość grzejnika, Lk - długość grzejnika

Obramowanie typ L i F do grzejników kanałowych VK12 i VK15

TYP OBRAMOWANIA	SZER. KANAŁU [mm]	DŁUGOŚĆ KANAŁU Lk [mm]											
		800	1000	1300	1600	1900	2200	2500	2800	3200	3600	4000	
Obramowanie typ L ALUMINIUM NATURALNE	150	Ilość [m]	1,96	2,36	2,96	3,56	4,16	4,76	5,36	5,96	6,76	7,56	8,36
		Cena netto	86,24 zł	103,84 zł	130,24 zł	156,64 zł	183,04 zł	209,44 zł	235,84 zł	262,24 zł	297,44 zł	332,64 zł	367,84 zł
	200	Ilość [m]	2,06	2,46	3,06	3,66	4,26	4,86	5,46	6,06	6,86	7,66	8,46
		Cena netto	90,64 zł	108,24 zł	134,64 zł	161,04 zł	187,44 zł	213,84 zł	240,24 zł	266,64 zł	301,84 zł	337,04 zł	372,24 zł
	220	Ilość [m]	2,10	2,50	3,10	3,70	4,30	4,90	5,50	6,10	6,90	7,70	8,50
		Cena netto	92,40 zł	110,00 zł	136,40 zł	162,80 zł	189,20 zł	215,60 zł	242,00 zł	268,40 zł	303,60 zł	338,80 zł	374,00 zł
	250	Ilość [m]	2,16	2,56	3,16	3,76	4,36	4,96	5,56	6,16	6,96	7,76	8,56
		Cena netto	95,04 zł	112,64 zł	139,04 zł	165,44 zł	191,84 zł	218,24 zł	244,64 zł	271,04 zł	306,24 zł	341,44 zł	376,64 zł
	290	Ilość [m]	2,24	2,64	3,24	3,84	4,44	5,04	5,64	6,24	7,04	7,84	8,64
		Cena netto	98,56 zł	116,16 zł	142,56 zł	168,96 zł	195,36 zł	221,76 zł	248,16 zł	274,56 zł	309,76 zł	344,96 zł	380,16 zł
	380	Ilość [m]	2,42	2,82	3,42	4,02	4,62	5,22	5,82	6,42	7,22	8,02	8,82
		Cena netto	106,48 zł	124,08 zł	150,48 zł	176,88 zł	203,28 zł	229,68 zł	256,08 zł	282,48 zł	317,68 zł	352,88 zł	388,08 zł
Obramowanie typ L ALUMINIUM ANODOWANE	150	Ilość [m]	1,96	2,36	2,96	3,56	4,16	4,76	5,36	5,96	6,76	7,56	8,36
		Cena netto	164,64 zł	198,24 zł	248,64 zł	299,04 zł	349,44 zł	399,84 zł	450,24 zł	500,64 zł	567,84 zł	635,04 zł	702,24 zł
	200	Ilość [m]	2,06	2,46	3,06	3,66	4,26	4,86	5,46	6,06	6,86	7,66	8,46
		Cena netto	173,04 zł	206,64 zł	257,04 zł	307,44 zł	357,84 zł	408,24 zł	458,64 zł	509,04 zł	576,24 zł	643,44 zł	710,64 zł
	220	Ilość [m]	2,10	2,50	3,10	3,70	4,30	4,90	5,50	6,10	6,90	7,70	8,50
		Cena netto	176,40 zł	210,00 zł	260,40 zł	310,80 zł	361,20 zł	411,60 zł	462,00 zł	512,40 zł	579,60 zł	646,80 zł	714,00 zł
	250	Ilość [m]	2,16	2,56	3,16	3,76	4,36	4,96	5,56	6,16	6,96	7,76	8,56
		Cena netto	181,44 zł	215,04 zł	265,44 zł	315,84 zł	366,24 zł	416,64 zł	467,04 zł	517,44 zł	584,64 zł	651,84 zł	719,04 zł
	290	Ilość [m]	2,24	2,64	3,24	3,84	4,44	5,04	5,64	6,24	7,04	7,84	8,64
		Cena netto	188,16 zł	221,76 zł	272,16 zł	322,56 zł	372,96 zł	423,36 zł	473,76 zł	524,16 zł	591,36 zł	658,56 zł	725,76 zł
	380	Ilość [m]	2,42	2,82	3,42	4,02	4,62	5,22	5,82	6,42	7,22	8,02	8,82
		Cena netto	203,28 zł	236,88 zł	287,28 zł	337,68 zł	388,08 zł	438,48 zł	488,88 zł	539,28 zł	606,48 zł	673,68 zł	740,88 zł
Obramowanie typ F ALUMINIUM NATURALNE	150	Ilość [m]	1,96	2,36	2,96	3,56	4,16	4,76	5,36	5,96	6,76	7,56	8,36
		Cena netto	98,00 zł	118,00 zł	148,00 zł	178,00 zł	208,00 zł	238,00 zł	268,00 zł	298,00 zł	338,00 zł	378,00 zł	418,00 zł
	200	Ilość [m]	2,06	2,46	3,06	3,66	4,26	4,86	5,46	6,06	6,86	7,66	8,46
		Cena netto	103,00 zł	123,00 zł	153,00 zł	183,00 zł	213,00 zł	243,00 zł	273,00 zł	303,00 zł	343,00 zł	383,00 zł	423,00 zł
	220	Ilość [m]	2,10	2,50	3,10	3,70	4,30	4,90	5,50	6,10	6,90	7,70	8,50
		Cena netto	105,00 zł	125,00 zł	155,00 zł	185,00 zł	215,00 zł	245,00 zł	275,00 zł	305,00 zł	345,00 zł	385,00 zł	425,00 zł
	250	Ilość [m]	2,16	2,56	3,16	3,76	4,36	4,96	5,56	6,16	6,96	7,76	8,56
		Cena netto	108,00 zł	128,00 zł	158,00 zł	188,00 zł	218,00 zł	248,00 zł	278,00 zł	308,00 zł	348,00 zł	388,00 zł	428,00 zł
	290	Ilość [m]	2,24	2,64	3,24	3,84	4,44	5,04	5,64	6,24	7,04	7,84	8,64
		Cena netto	112,00 zł	132,00 zł	162,00 zł	192,00 zł	222,00 zł	252,00 zł	282,00 zł	312,00 zł	352,00 zł	392,00 zł	432,00 zł
	380	Ilość [m]	2,42	2,82	3,42	4,02	4,62	5,22	5,82	6,42	7,22	8,02	8,82
		Cena netto	121,00 zł	141,00 zł	171,00 zł	201,00 zł	231,00 zł	261,00 zł	291,00 zł	321,00 zł	361,00 zł	401,00 zł	441,00 zł
Obramowanie typ F ALUMINIUM ANODOWANE	150	Ilość [m]	1,96	2,36	2,96	3,56	4,16	4,76	5,36	5,96	6,76	7,56	8,36
		Cena netto	188,16 zł	226,56 zł	284,16 zł	341,76 zł	399,36 zł	456,96 zł	514,56 zł	572,16 zł	648,96 zł	725,76 zł	802,56 zł
	200	Ilość [m]	2,06	2,46	3,06	3,66	4,26	4,86	5,46	6,06	6,86	7,66	8,46
		Cena netto	197,76 zł	236,16 zł	293,76 zł	351,36 zł	408,96 zł	466,56 zł	524,16 zł	581,76 zł	658,56 zł	735,36 zł	812,16 zł
	220	Ilość [m]	2,10	2,50	3,10	3,70	4,30	4,90	5,50	6,10	6,90	7,70	8,50
		Cena netto	201,60 zł	240,00 zł	297,60 zł	355,20 zł	412,80 zł	470,40 zł	528,00 zł	585,60 zł	662,40 zł	739,20 zł	816,00 zł
	250	Ilość [m]	2,16	2,56	3,16	3,76	4,36	4,96	5,56	6,16	6,96	7,76	8,56
		Cena netto	207,36 zł	245,76 zł	303,36 zł	360,96 zł	418,56 zł	476,16 zł	533,76 zł	591,36 zł	668,16 zł	744,96 zł	821,76 zł
	290	Ilość [m]	2,24	2,64	3,24	3,84	4,44	5,04	5,64	6,24	7,04	7,84	8,64
		Cena netto	215,04 zł	253,44 zł	311,04 zł	368,64 zł	426,24 zł	483,84 zł	541,44 zł	599,04 zł	675,84 zł	752,64 zł	829,44 zł
	380	Ilość [m]	2,42	2,82	3,42	4,02	4,62	5,22	5,82	6,42	7,22	8,02	8,82
		Cena netto	232,32 zł	270,72 zł	328,32 zł	385,92 zł	443,52 zł	501,12 zł	558,72 zł	616,32 zł	693,12 zł	769,92 zł	846,72 zł



Grzejniki VK15 w wykonaniu specjalnym

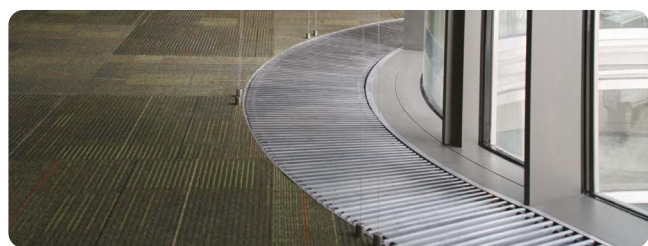

Dzięki unikalnej technologii opracowanej przez VERANO, możliwe jest wykonanie łukowych wanien, krętek oraz wymienników ciepła. Pozwala to na zapewnienie komfortowego ciepła w pomieszczeniach o nawet najbardziej różnorodnych kształtach. W przypadku grzejników łukowych zalecane jest stosowanie poprzecznych krętek zwijanych.

Grzejniki łukowe wymagają zastosowania obramowania typu L.

Z uwagi na liczne aspekty powiązane z produkcją grzejników łukowych, w sprawie wyceny prosimy o kontakt z biurem VERANO.

PRZYKŁADOWE REALIZACJE



• Apartamenty Bay & Gerrard
Toronto / Kanada





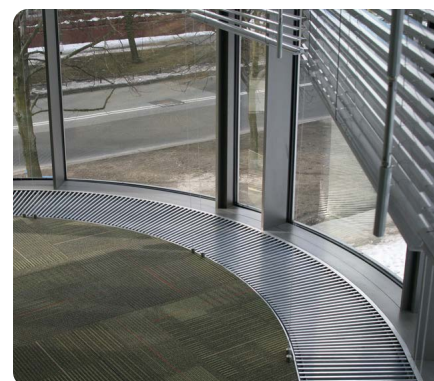

















• Ericsoon Sp. z o.o.
Łódź / Polska











• Ambassador Office Building
Warszawa / Polska

Urządzenia sterujące do grzejników kanałowych VK12 i VK15

TYP URZĄDZENIA	MODEL	CHARAKTERYSTYKA URZĄDZENIA	ZDJĘCIE	CENA NETTO
Pomieszczeniowy regulator temperatury VERANO Regulacja dwustawna ZAŁĄCZ/ WYŁĄCZ dla ogrzewania Wbudowany przekaźnik siłownika 230 V AC lub 24 V AC/DC, (Zasilanie bateryjne 2x1,5V AA)	VER-15S (230 V AC / 24 V AC/DC) (2x Baterie AA 1,5 V)	Tryby pracy: Komfort, Ekonomiczny, Ochrona. Konfigurowalny harmonogram pracy Zasilany bateryjnie		297 zł
Siłownik termiczny VERANO NC – beznapięciowo zamknięty 2-położeniowe sterowanie Zasilanie 230 V AC lub 24 V AC/DC	VERSST24B (24 V AC/DC) VERSST230B (230 V AC)	Kabel przyłączeniowy o długości 1m Gwint M30x1,5		122 zł
Pomieszczeniowy regulator temperatury SIEMENS Regulacja dwustawna ZAŁĄCZ/ WYŁĄCZ dla ogrzewania Zasilanie sieciowe 230 V AC lub bateryjne 3 V DC	RDE100 (230 V AC)	Tryby pracy: Komfort, Ekonomiczny, Ochrona, Automatyczny Konfigurowalny program czasowy trybów pracy Zasilany bateryjnie lub z sieci		360 zł
	RDE100.1 (2 x 1,5 V AAA)			
	RDD100 (230 V AC)	Tryby pracy: Komfort, Ekonomiczny, Ochrona Zasilany bateryjnie lub z sieci		269 zł
	RDD100.1 (2 x 1,5 V AAA)			
	RAA21	Nastawa temperatury za pomocą pokrętki Regulacja pracy siłownika 24 V AC lub 230 V AC		127 zł
Siłownik termiczny SIEMENS NC – beznapięciowo zamknięty 2-położeniowe sterowanie Zasilanie 230 V AC	STA23	STA23 – kabel przyłączeniowy o długości 1m Gwint M30x1,5		182 zł
	STA23/00	STA23/00 – wymagany kabel ASY23L Gwint M30x1,5		159 zł
Kabel przyłączeniowy SIEMENS	ASY23L20 (L=2 m)	Kabel przyłączeniowy do siłownika STA23 Sygnał 2-położeniowy		33 zł
	ASY23L50 (L=5 m)			86 zł
Głowica termostatyczna SIEMENS ze zdalnym nastawnikiem	RTN81	Kapilara o długości 2 m Gwint M30x1,5		294 zł
Głowica termostatyczna IMI HEIMEIER ze zdalnym nastawnikiem	2805-00.500	Kapilara o długości 5 m Gwint M30x1,5		266 zł
Zawór termostatyczny SIEMENS Wstępna nastawa wartości kv	VDN210	Zawór prosty DN10 (do VK12)		67 zł
	VDN215	Zawór prosty DN15 (do VK15)		75 zł
	VEN215	Zawór kątowy DN15 (do VK15)*		75 zł
Zawór powrotny SIEMENS Wstępna nastawa wartości kv	ADN10	Zawór prosty DN10 (do VK12)		59 zł
	ADN15	Zawór prosty DN15 (do VK15)		61 zł
	AEN15	Zawór kątowy DN15 (do VK15)*		61 zł
Zawór termostatyczny SCHLÖSSER Wstępna nastawa wartości kv	601200001	Zawór prosty DN10 (do VK12)		82 zł
	601200004	Zawór prosty DN15 (do VK15)		74 zł
	601200005	Zawór kątowy DN15 (do VK15)*		74 zł
Zawór powrotny SCHLÖSSER Wstępna nastawa wartości kv	601300003	Zawór prosty DN10 (do VK12)		33 zł
	601300004	Zawór prosty DN15 (do VK15)		33 zł
	601300002	Zawór kątowy DN15 (do VK15)*		33 zł

* dostępność wyłącznie przy zastosowaniu siłownika VERSST230B, VERSST24B lub STA121.40L10 w następujących modelach grzejników: VK15-15/38/Lk-24, VK15-19/38/Lk-24, VK15-25/38/Lk-24, VK15-35/38/Lk-24 i VK15-54/38/Lk-24.

System bezprzewodowej regulacji do grzejników VK15

NAZWA	MODEL	OPIS	ZDJĘCIE	CENA NETTO
Regulator Zasilanie 230 V AC Sterowanie przez WiFi W zestawie: Regulator VER-8S WiFi, bezprzewodowy czujnik temperatury, zasilacz 230 V AC / 5 V DC	VER-8S WiFi	Sterowanie maksymalnie: · 8 różnymi strefami (dla VER-8S WiFi) · 16 różnymi strefami (dla VER-16S WiFi) Każda ze stref może mieć przypisany swój indywidualny tryb pracy (stała temperatura, ograniczenie czasu lub 6 różnych harmonogramów pracy) Możliwość sterowania przez aplikację mobilną eModul. Montaż w puszcze instalacyjnej ø60 mm		1050 zł
Regulator z wbudowanym czujnikiem temperatury Kolorowy, dotykowy wyświetlacz Zasilanie 230 V AC Sterowanie przez WiFi	VER-16S WiFi (Biały/Czarny)			1532 zł
Bezprzewodowy czujnik pokojowy	VER-CT (Biały/Czarny)	Czujnik dedykowany do sterownika VER-8s WiFi lub VER-16 WiFi. Zasilanie: baterie 2 x AAA 1,5 V Gwint: M30x1,5		133 zł
Bezprzewodowy siłownik elektryczny	VER-SST*	Urządzenie jest kompatybilne z regulatorami oraz listwami montażowymi do zaworów termostatycznych		383 zł
Bezprzewodowy czujnik temperatury zewnętrznej	VER-CTZ	Czujnik dedykowany do sterownika VER-8S WiFi lub VER-16S WiFi, Zasilanie: baterie 2xAAA 1,5 V		133 zł
Bezprzewodowy regulator pokojowy	VER-RP (Biały/Czarny)	Sterowanie temperaturą pokojową, czasowy program ogrzewania. Zasilanie: baterie 2 x AAA 1,5 V Wyświetlacz dedykowany LCD, bez podświetlenia		188 zł
Bezprzewodowy regulator pokojowy	VER-RP230 (Biały/Czarny)	Sterowanie temperaturą pokojową, czasowy program ogrzewania. Zasilanie: 230V 50Hz, Wyświetlacz LED		235 zł
Czujnik otwarcia okna	VER-COO	Bezprzewodowa komunikacja ze sterownikiem głównym, wykrywa i wskazuje otwarcie okna, sterowanie siłownikami elektrycznymi na podstawie przesyłanego sygnału, dyskretne wzornictwo, zasilanie: bateria CR2032		160 zł
Moduł wykonawczy	VER-MW230	Bezprzewodowa komunikacja ze sterownikiem głównym. Styk beznapięciowy, automatyczne wyłączenie styku w przypadku braku komunikacji, 4 diody LED: zasilanie, komunikacja, praca ręczna. Zasilanie: 230V 50Hz		386 zł
Wzmacniacz sygnału	VER-WS230	Zwiększa zasięg komunikacji bezprzewodowej między urządzeniami radiowymi bez konieczności podłączania dodatkowych kabli. Zasilanie: 230V 50Hz		424 zł

* Brak możliwości zastosowania w grzejnikach typu: VK12-7,5/15/Lk-12, VK12-7,5/22/Lk-14, VK12-9/15/Lk-12, VK12-9/22/Lk-14, VK15-9/20/Lk-12, VK15-11/20/Lk-12.



• Green Wings Office
Warszawa / Polska

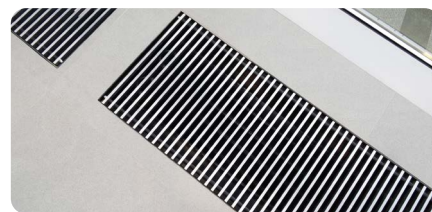

• Jagiellońskie Centrum Innowacji
Kraków / Polska

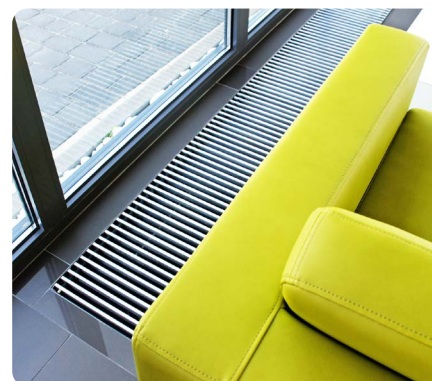

• Hotel Astone Conference & SPA
Lubin / Polska



NOWOŚĆ

GRZEJNIK KANAŁOWY Z WENTYLATOREM

VKN2 SILENT

PRZYKŁADOWY KOD ZAMÓWIENIA:

VKN2-09/25/125 (L) SILENT

Wybierz długość kanału: Lk [cm]

Wybierz stronę podłączenia: (L- Lewa/P- Prawa)

STANDARDOWE WYPOSAŻENIE:

- wanna (obudowa) wykonana z blachy stalowej, ocynkowanej standardowo w kolorze czarnym RAL 9005,
- wysokosprawny element grzewczy: miedziano - aluminiowy wymiennik z zaworem odpowietrzającym,
- nowoczesny wentylator z cichym i wydajnym silnikiem 24 V DC EC,
- osłona komory przyłączeniowej,
- króćce przyłączeniowe GW 3/4" półśrubunek,
- rozpórki montażowe,
- kotwy mocujące,
- system do regulacji wysokości posadowienia wanny.

DODATKOWE WYPOSAŻENIE:

- wanna (obudowa) lakierowana proszkowo w dowolnym kolorze z palety RAL,
- obramowanie dekoracyjne wokół wanny grzejnika typ L lub F wykonane z aluminium naturalnego bądź anodowanego,
- estetyczna kratka,
- pokrywa montażowa zabezpieczająca grzejnik przed uszkodzeniem podczas transportu i montażu,
- pokrywa posezonowa,
- zestaw montażowy do podłogi podniesionej,
- bimetaliczny czujnik temperatury,
- regulowany rant wanny grzejnika (wymaga zwiększenia szerokości wanny o 2mm),
- folia zabezpieczająca wannę grzejnika,
- rękaw foliowy na wymiennik ciepła,
- filtr powietrza (wymaga zwiększenia wysokości wanny o 10mm),
- naścienne regulatory VERANO BMS,

W tabeli z cenami VKN2 SILENT zamieszczono wartości max. prądu rozruchowego grzejników. W celu prawidłowego doboru zasilacza należy uwzględnić również pobór mocy oraz maksymalne natężenia dobieranych siłowników i regulatorów.

Normatywne moce cieplne [W] wg EN-16430 dla temperatury powietrza w pomieszczeniu $\Theta_i = 20^\circ\text{C}$. Dla parametrów innych niż 75/65/20°C należy skorzystać z tabeli: Współczynniki korekcyjne dla grzejników kanałowych typ VKN2 SILENT (patrz: katalog techniczny).

Maksymalne dopuszczalne ciśnienie robocze: 1,0 MPa.
Ciśnienie próbne 1,3 MPa.
Maksymalne ciśnienie hydrauliczne: 1,69 MPa.
Maksymalna dopuszczalna temperatura robocza: 110°C.

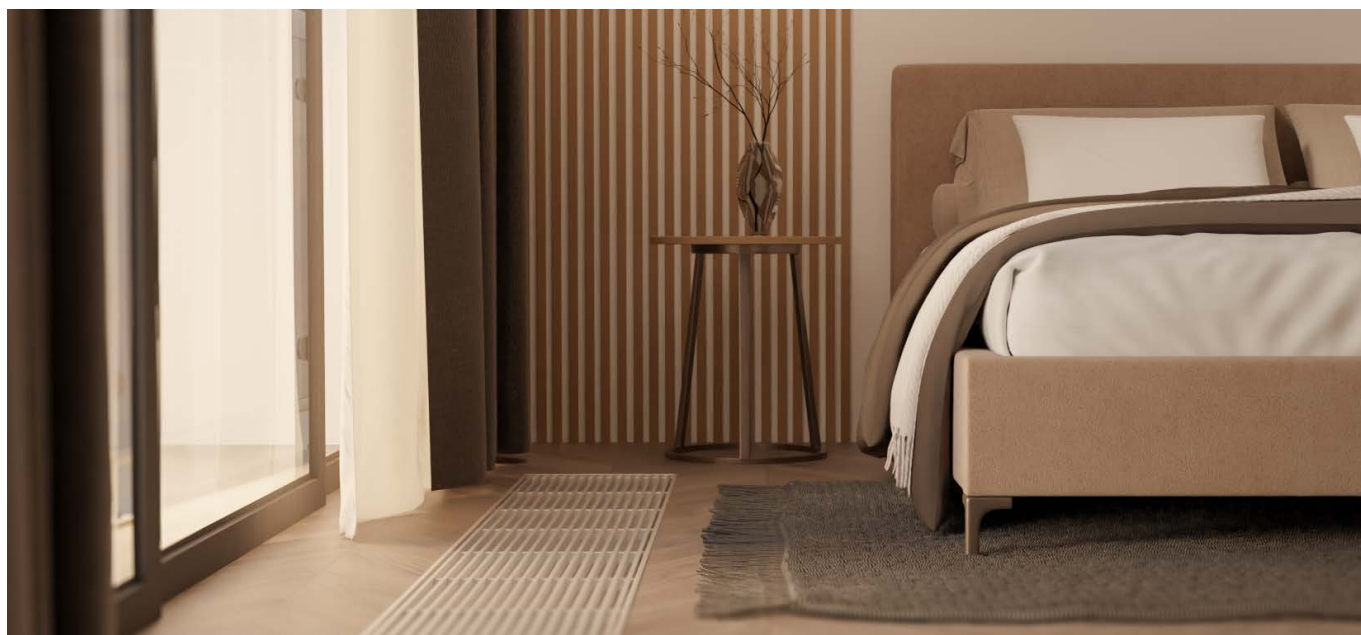

Grzejnik kanałowy z wentylatorem VKN2 SILENT

SYMBOL	DŁUGOŚĆ Lk [mm]	900					1000					1250					1400					1650				
	TRYB PRACY	2	4	6	8	10	2	4	6	8	10	2	4	6	8	10	2	4	6	8	10	2	4	6	8	10
VKN2-09/25/Lk SILENT	Moc cieplna 75/65/20°C [W]	626	778	945	1104	1234	732	998	1208	1387	1559	960	1282	1596	1873	2083	1103	1715	2130	2400	2576	1158	1801	2237	2520	2705
	Moc cieplna 55/45/20°C [W]	312	389	472	551	616	343	468	567	651	731	511	683	850	998	1110	640	995	1236	1392	1495	672	1045	1298	1462	1569
	Cena netto [zł]	2 281 zł					2 515 zł					3 216 zł					3 687 zł					4 156 zł				
	Max. prąd rozruchowy [A]	0,24					0,26					0,23					0,27					0,27				
SYMBOL	DŁUGOŚĆ Lk [mm]	1900					2050					2250					2350					2500				
	TRYB PRACY	2	4	6	8	10	2	4	6	8	10	2	4	6	8	10	2	4	6	8	10	2	4	6	8	10
VKN2-09/25/Lk SILENT	Moc cieplna 75/65/20°C [W]	1501	2111	2626	3066	3448	1641	2443	3050	3498	3830	1916	2752	3437	4016	4534	2063	3177	3973	4545	4987	2209	3669	4551	5050	5358
	Moc cieplna 55/45/20°C [W]	842	1184	1473	1719	1934	906	1349	1684	1932	2115	1021	1467	1832	2141	2417	1157	1781	2227	2548	2796	1290	2143	2658	2949	3129
	Cena netto [zł]	4 857 zł					5 326 zł					5 795 zł					6 262 zł					6 495 zł				
	Max. prąd rozruchowy [A]	0,47					0,51					0,46					0,50					0,54				

Kratki do grzejników kanałowych VKN2 SILENT

RODZAJ KRATKI	KOD ZAMÓWIENIA	SZEROKOŚĆ KANAŁU [mm]	DŁUGOŚĆ KRATKI L [mm]										
			900	1000	1250	1400	1650	1900	2050	2250	2350	2500	
ZWIJANA, DREWNIANA (dąb, jesion, buk)	ZD-1,8/B/L ZJ-1,8/B/L ZB-1,8/B/L	250	362 zł	403 zł	504 zł	585 zł	665 zł	765 zł	826 zł	907 zł	947 zł	1 008 zł	
ZWIJANA, DREWNIANA (sapele)	ZS-1,8/B/L	250	444 zł	494 zł	617 zł	717 zł	815 zł	939 zł	1 013 zł	1 112 zł	1 161 zł	1 234 zł	
ZWIJANA, DWUTEOWNIK** (aluminium naturalne)	ZDW-1,8/B/L	250	362 zł	403 zł	504 zł	585 zł	665 zł	765 zł	826 zł	907 zł	947 zł	1 008 zł	
ZWIJANA, DWUTEOWNIK** (aluminium anodowane: satyna, stal szlachetna)	ZADWS-1,8/B/L ZADWST-1,8/B/L	250	560 zł	623 zł	779 zł	903 zł	1 028 zł	1 183 zł	1 277 zł	1 402 zł	1 464 zł	1 557 zł	
ZWIJANA, DWUTEOWNIK** (aluminium anodowane: złota, czarna)	ZADWZ-1,8/B/L ZADWC-1,8/B/L	250	720 zł	801 zł	1 002 zł	1 161 zł	1 322 zł	1 521 zł	1 642 zł	1 802 zł	1 882 zł	2 002 zł	
ZWIJANA, PROFIL ZAMKNIĘTY** (aluminium naturalne)	ZAL-1,8/B/L	250	362 zł	403 zł	504 zł	585 zł	665 zł	765 zł	826 zł	907 zł	947 zł	1 008 zł	
ZWIJANA, PROFIL ZAMKNIĘTY** (aluminium anodowane: satyna, stal szlachetna)	ZAALS-1,8/B/L ZAALST-1,8/B/L	250	560 zł	623 zł	779 zł	903 zł	1 028 zł	1 183 zł	1 277 zł	1 402 zł	1 464 zł	1 557 zł	
WZDŁUŻNA, PROFIL ZATRZASKOWY**** (aluminium naturalne)	PZW-1,8/B/L	250	389 zł	433 zł	539 zł	626 zł	712 zł	820 zł	885 zł	971 zł	1 014 zł	1 079 zł	
WZDŁUŻNA, PROFIL ZATRZASKOWY**** (aluminium anodowane: satyna, stal szlachetna)	PZWS-1,8/B/L PZWAST-1,8/B/L	250	600 zł	667 zł	834 zł	967 zł	1 100 zł	1 266 zł	1 368 zł	1 502 zł	1 569 zł	1 667 zł	
WZDŁUŻNA*** (stal nierdzewna)	SN-1,8/B/L	250	904 zł	1 000 zł	1 250 zł	1 450 zł	1 650 zł	1 900 zł	2 050 zł	2 250 zł	2 350 zł	2 500 zł	
WZDŁUŻNA*** (stal nierdzewna szrotkowana)	SNS-1,8/B/L	250	1 085 zł	1 200 zł	1 500 zł	1 740 zł	1 980 zł	2 280 zł	2 460 zł	2 700 zł	2 820 zł	3 000 zł	
MODUŁOWA, PROFIL ZASTRZASKOWY (aluminium naturalne)	MPZ-1,8/B/L	250	327 zł	365 zł	454 zł	526 zł	599 zł	689 zł	744 zł	817 zł	853 zł	907 zł	
MODUŁOWA, PROFIL ZASTRZASKOWY (aluminium anodowane: satyna, stal szlachetna)	MPZAS-1,8/B/L MPZAST-1,8/B/L	250	504 zł	560 zł	700 zł	813 zł	925 zł	1 065 zł	1 148 zł	1 260 zł	1 316 zł	1 402 zł	

NOWOŚĆ

** - Standardowy rozstaw szczelbli 13mm; na specjalne zamówienie dostępny rozstaw: 9mm lub 17mm.

*** - Maksymalna długość kratki 2 m. **** - Maksymalna długość kratki 3 m.

Kratki anodowane (kolor ZŁOТЫ i CZARNY): zwijane o profilu zamkniętym, zwijane o profilu teowym, wzdłużne oraz modułowe są dostępne na specjalne zamówienie, po uprzednim kontakcie z biurem VERANO. Kratki wzdłużne aluminiowe mogą zostać wykonane w dowolnym kolorze palety RAL.

Obramowanie typ L i F do grzejników kanałowych typ VKN2 SILENT

TYP OBRAMOWANIA	SZER. KANAŁU [mm]		DŁUGOŚĆ KANAŁU Lk [mm]									
			900	1000	1250	1400	1650	1900	2050	2250	2350	2500
DO WYCZERPIANIA ZAPASÓW Obramowanie typ L ALUMINIUM NATURALNE	250	Ilość [m]	2,38	2,58	3,08	3,38	3,88	4,38	4,68	5,08	5,28	5,58
		Cena netto	104,72 zł	113,52 zł	135,52 zł	149,00 zł	170,72 zł	192,72 zł	205,92 zł	223,52 zł	232,32 zł	245,52 zł
DO WYCZERPIANIA ZAPASÓW Obramowanie typ L ALUMINIUM ANODOWANE	250	Ilość [m]	2,38	2,58	3,08	3,38	3,88	4,38	4,68	5,08	5,28	5,58
		Cena netto	199,92 zł	216,72 zł	258,72 zł	283,92 zł	325,92 zł	367,92 zł	393,12 zł	426,72 zł	443,52 zł	468,72 zł
Obramowanie typ F ALUMINIUM NATURALNE	250	Ilość [m]	2,38	2,58	3,08	3,38	3,88	4,38	4,68	5,08	5,28	5,58
		Cena netto	119,00 zł	129,00 zł	154,00 zł	169,00 zł	194,00 zł	219,00 zł	234,00 zł	254,00 zł	264,00 zł	279,00 zł
Obramowanie typ F ALUMINIUM ANODOWANE	250	Ilość [m]	2,38	2,58	3,08	3,38	3,88	4,38	4,68	5,08	5,28	5,58
		Cena netto	228,48 zł	247,68 zł	295,68 zł	324,48 zł	372,48 zł	420,48 zł	449,28 zł	487,68 zł	506,88 zł	535,68 zł

Przekrój grzejnika z wentylatorem VKN2 SILENT

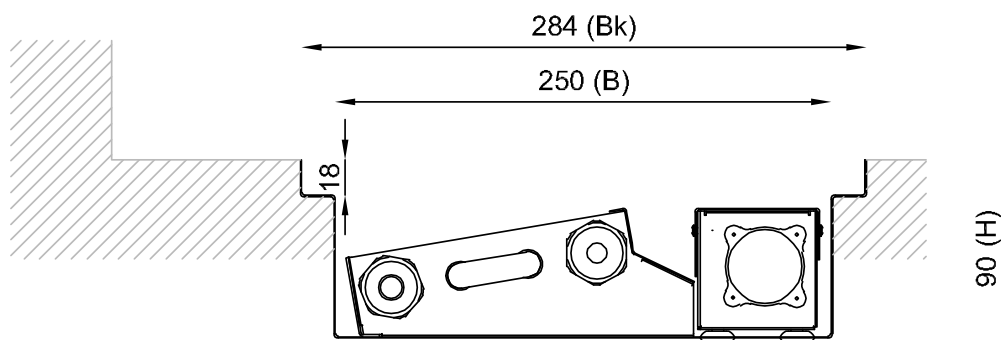

B - dolna szerokość grzejnika, Lk - długość grzejnika

Grzejnik kanałowy z wentylatorem VKN



STANDARDOWE WYPOSAŻENIE:

- wanna (obudowa) wykonana z blachy stalowej, ocynkowanej, w kolorze czarnym RAL 9005,
- wydajny element grzewczy: miedziano-aluminiowy wymiennik lakierowany proszkowo w kolorze czarnym z zaworem odpowietrzającym,
- nowoczesny wentylator z cichym i wydajnym silnikiem 24V DC EC,
- osłona komory przyłączeniowej,
- osłona wentylatora tzw. grill wraz ze strumienicą powietrza,
- króćce przyłączeniowe: VKN1-GW 1/2", VKN5-GW 3/4" półśrubunek,
- rozpórki montażowe,
- kotwy mocujące,
- system do regulacji wysokości posadowienia wanny.

W tabeli zawarto maksymalne wartości poborów mocy i natężeń prądu grzejników VKN1 oraz VKN5. W celu prawidłowego doboru zasilacza należy uwzględnić również pobór mocy oraz maksymalne natężenia dobieranych siłowników.

DODATKOWE WYPOSAŻENIE:

- wanna (obudowa) lakierowana proszkowo w dowolnym kolorze z palety RAL,
- obramowanie dekoracyjne wokół wanny grzejnika typ L lub F wykonane z aluminium naturalnego bądź anodowanego,
- estetyczna kratka,
- pokrywa montażowa zabezpieczająca grzejnik przed uszkodzeniem podczas transportu i montażu,
- pokrywa posezonowa,
- zestaw montażowy do podłogi podniesionej,
- bimetaliczny czujnik temperatury,
- regulowany rant wanny grzejnika,
- folia zabezpieczająca wannę grzejnika,
- rękaw foliowy na wymiennik ciepła,
- filtr powietrza (wymaga zwiększenia wysokości wanny o 10mm),
- ścienny regulatory VERANO BMS*.

Normatywne moce cieplne [W] wg EN-16430 dla temperatury powietrza w pomieszczeniu $\Theta_i = 20^\circ\text{C}$. Dla parametrów innych niż 75/65/20°C należy skorzystać z tabeli: Współczynniki korekcyjne dla grzejników kanałowych typ VKN1 i VKN5 (patrz: katalog techniczny).

Maksymalne dopuszczalne ciśnienie robocze: 1,0 MPa.
Ciśnienie próbne 1,3 MPa.
Maksymalne ciśnienie hydrauliczne: 1,69 MPa.
Maksymalna dopuszczalna temperatura robocza: 110°C.

PRZYKŁADOWY KOD ZAMÓWIENIA:

VKN1-6,5/14/110 (L/P)



PRZYKŁADOWY KOD ZAMÓWIENIA:

VKN5-09/25/110 (L/P)



Grzejnik kanałowy z wentylatorem VKN1

SYMBOL	DŁUGOŚĆ Lk [mm]	950			1100			1250			1450			1650			1800			2000		
		TRYB PRACY						Min	Med	Max	Min	Med	Max	Min	Med	Max	Min	Med	Max	Min	Med	Max
VKN1-6.5/14/Lk	Moc cieplna 75/65/20°C [W]	99	447	767	116	525	900	149	673	1155	173	779	1337	198	894	1532	232	1050	1801	248	1120	1920
	Cena netto [zł]	2787 zł			2942 zł			3146 zł			3654 zł			4165 zł			4675 zł			5186 zł		
	Maksymalne natężenie prądu wentylatorów [A]	0,25			0,29			0,38			0,43			0,50			0,54			0,63		
	Maksymalny pobór mocy elektrycznej wentylatorów [W]	6,0			7,0			9,2			10,4			12,0			13,0			15,2		
VKN1-6.5/17/Lk	Moc cieplna 75/65/20°C [W]	107	559	967	126	656	1135	161	842	1457	187	975	1686	214	1116	1931	251	1313	2271	268	1399	2421
	Cena netto [zł]	2628 zł			2682 zł			3005 zł			3119 zł			3508 zł			3842 zł			4734 zł		
	Maksymalne natężenie prądu wentylatorów [A]	0,25			0,29			0,38			0,43			0,50			0,54			0,63		
	Maksymalny pobór mocy elektrycznej wentylatorów [W]	6,0			7,0			9,2			10,4			12,0			13,0			15,2		
VKN1-9/14/Lk	Moc cieplna 75/65/20°C [W]	230	559	846	270	656	937	346	842	1275	401	975	1476	484	1178	1784	565	1374	2081	600	1461	2213
	Cena netto [zł]	2856 zł			3014 zł			3224 zł			3745 zł			4269 zł			4791 zł			5313 zł		
	Maksymalne natężenie prądu wentylatorów [A]	0,75			0,86			1,10			1,28			1,50			1,61			1,85		
	Maksymalny pobór mocy elektrycznej wentylatorów [W]	18,00			20,70			26,40			30,80			36,00			38,70			44,40		
VKN1-9/17/Lk	Moc cieplna 75/65/20°C [W]	411	981	1468	482	1152	1724	619	1478	2212	717	1711	2561	821	1959	2932	965	2304	3448	1029	2456	3676
	Cena netto [zł]	3142 zł			3317 zł			3784 zł			4316 zł			4919 zł			5522 zł			6123 zł		
	Maksymalne natężenie prądu wentylatorów [A]	0,75			0,86			1,10			1,28			1,50			1,61			1,85		
	Maksymalny pobór mocy elektrycznej wentylatorów [W]	18,0			20,7			26,4			30,8			36,0			38,7			44,4		

Przekroje grzejników z wentylatorem VKN1 i VKN5

Przekroje grzejników VKN1

VKN1-6,5/B/Lk

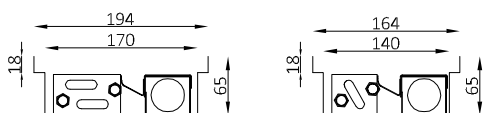

VKN1-09/B/Lk

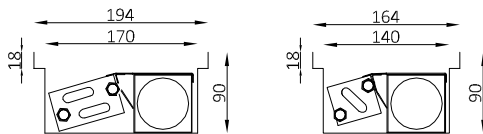

Przekroje grzejników VKN5

VKN5-7,5/B/Lk

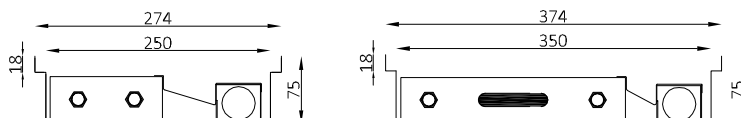

VKN5-09/B/Lk

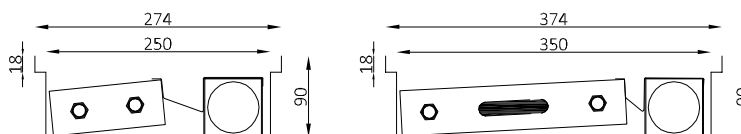

VKN5-14/30/Lk

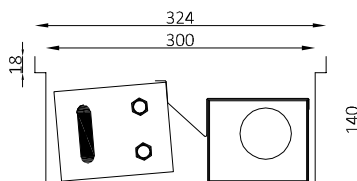

VKN5-18/30/Lk

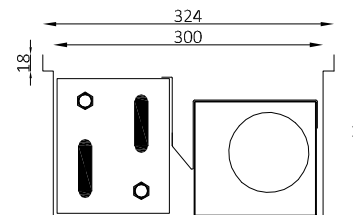

B - dolna szerokość grzejnika, Lk - długość grzejnika

Ceny i dane techniczne grzejników VKN5 znajdują się na stronie 16.

Kratki do grzejników kanałowych VKN1

RODZAJ KRATKI	KOD ZAMÓWIENIA	SZEROKOŚĆ KANAŁU [mm]	DŁUGOŚĆ KRATKI L [mm]						
			950	1100	1250	1450	1650	1800	2000
ZWIJANA, DREWNIANA (dąb, jesion, buk)	ZD-1,8/B/L ZJ-1,8/B/L ZB-1,8/B/L	140	359 zł	417 zł	473 zł	549 zł	625 zł	681 zł	757 zł
		170	359 zł	417 zł	473 zł	549 zł	625 zł	681 zł	757 zł
ZWIJANA, DREWNIANA (sapeli)	ZS-1,8/B/L	140	440 zł	509 zł	579 zł	670 zł	763 zł	834 zł	926 zł
		170	440 zł	509 zł	579 zł	670 zł	763 zł	834 zł	926 zł
ZWIJANA, DWUTEOWNIK** (aluminium naturalne)	ZDW-1,8/B/L	140	359 zł	417 zł	473 zł	549 zł	625 zł	681 zł	757 zł
		170	359 zł	417 zł	473 zł	549 zł	625 zł	681 zł	757 zł
ZWIJANA, DWUTEOWNIK** (aluminium anodowane: satyna, stal szlachetna)	ZADWS-1,8/B/L ZADWST-1,8/B/L	140	555 zł	644 zł	731 zł	847 zł	965 zł	1052 zł	1170 zł
		170	555 zł	644 zł	731 zł	847 zł	965 zł	1052 zł	1170 zł
ZWIJANA, DWUTEOWNIK** (aluminium anodowane: złota, czarna)	ZADWZ-1,8/B/L ZADWC-1,8/B/L	140	714 zł	828 zł	940 zł	1089 zł	1241 zł	1353 zł	1504 zł
		170	714 zł	828 zł	940 zł	1089 zł	1241 zł	1353 zł	1504 zł
ZWIJANA, PROFIL ZAMKNIĘTY** (aluminium naturalne)	ZAL-1,8/B/L	140	359 zł	417 zł	473 zł	549 zł	625 zł	681 zł	757 zł
		170	359 zł	417 zł	473 zł	549 zł	625 zł	681 zł	757 zł
ZWIJANA, PROFIL ZAMKNIĘTY** (aluminium anodowane: satyna, stal szlachetna)	ZAALS-1,8/B/L ZAALST-1,8/B/L	140	555 zł	644 zł	731 zł	847 zł	965 zł	1052 zł	1170 zł
		170	555 zł	644 zł	731 zł	847 zł	965 zł	1052 zł	1170 zł
WZDŁUŻNA, PROFIL ZATRZASKOWY**** (aluminium naturalne)	PZW-1,8/B/L	140	384 zł	445 zł	506 zł	587 zł	668 zł	729 zł	810 zł
		170	384 zł	445 zł	506 zł	587 zł	668 zł	729 zł	810 zł
WZDŁUŻNA, PROFIL ZATRZASKOWY**** (aluminium anodowane: satyna, stal szlachetna)	PZWAS-1,8/B/L PZWAST-1,8/B/L	140	594 zł	689 zł	783 zł	907 zł	1033 zł	1127 zł	1252 zł
		170	594 zł	689 zł	783 zł	907 zł	1033 zł	1127 zł	1252 zł
WZDŁUŻNA*** (stal nierdzewna)	SN-1,8/B/L	140	616 zł	713 zł	810 zł	940 zł	1069 zł	1166 zł	1296 zł
		170	616 zł	713 zł	810 zł	940 zł	1069 zł	1166 zł	1296 zł
WZDŁUŻNA*** (stal nierdzewna szrotkowana)	SNS-1,8/B/L	140	739 zł	856 zł	972 zł	1128 zł	1283 zł	1399 zł	1555 zł
		170	739 zł	856 zł	972 zł	1128 zł	1283 zł	1399 zł	1555 zł
MODUŁOWA, PROFIL ZASTRZASKOWY (aluminium naturalne)	MPZ-1,8/B/L	140	324 zł	375 zł	425 zł	494 zł	563 zł	613 zł	681 zł
		170	324 zł	375 zł	425 zł	494 zł	563 zł	613 zł	681 zł
MODUŁOWA, PROFIL ZASTRZASKOWY (aluminium anodowane: satyna, stal szlachetna)	MPZAS-1,8/B/L MPZAST-1,8/B/L	140	501 zł	579 zł	657 zł	763 zł	868 zł	947 zł	1052 zł
		170	501 zł	579 zł	657 zł	763 zł	868 zł	947 zł	1052 zł

NOWOŚĆ

** - Standardowy rozstaw szczebli 13mm; na specjalne zamówienie dostępny rozstaw: 9mm lub 17mm.

*** - Maksymalna długość kratki 2 m. **** - Maksymalna długość kratki 3 m.

Kratki anodowane (kolor ŻŁOTY i CZARNY): zwijane o profilu zamkniętym, zwijane o profilu teowym, wzdluzne oraz modułowe są dostępne na specjalne zamówienie, po uprzednim kontakcie z biurem VERANO. Kratki wzdluzne aluminiowe mogą zostać wykonane w dowolnym kolorze palety RAL.

Obramowanie typ L i F do grzejników kanałowych typ VKN1

TYP OBRAMOWANIA	SZER. KANAŁU [mm]		DŁUGOŚĆ KANAŁU Lk [mm]						
			950	1100	1250	1450	1650	1800	2000
Obramowanie typ L ALUMINIUM NATURALNE	140	Ilość [m]	2,24	2,54	2,84	3,24	3,64	3,94	4,34
		Cena netto	98,56 zł	111,76 zł	124,96 zł	142,56 zł	160,16 zł	173,36 zł	190,96 zł
	170	Ilość [m]	2,30	2,60	2,90	3,30	3,70	4,00	4,40
		Cena netto	101,20 zł	114,40 zł	127,60 zł	145,20 zł	162,80 zł	176,00 zł	193,60 zł
Obramowanie typ L ALUMINIUM ANODOWANE	140	Ilość [m]	2,24	2,54	2,84	3,24	3,64	3,94	4,34
		Cena netto	188,16 zł	213,36 zł	238,56 zł	272,16 zł	305,76 zł	330,96 zł	364,56 zł
	170	Ilość [m]	2,30	2,60	2,90	3,30	3,70	4,00	4,40
		Cena netto	193,20 zł	218,40 zł	243,60 zł	277,20 zł	310,80 zł	336,00 zł	369,60 zł
Obramowanie typ F ALUMINIUM NATURALNE	140	Ilość [m]	2,24	2,54	2,84	3,24	3,64	3,94	4,34
		Cena netto	112,00 zł	127,00 zł	142,00 zł	162,00 zł	182,00 zł	197,00 zł	217,00 zł
	170	Ilość [m]	2,30	2,60	2,90	3,30	3,70	4,00	4,40
		Cena netto	115,00 zł	130,00 zł	145,00 zł	165,00 zł	185,00 zł	200,00 zł	220,00 zł
Obramowanie typ F ALUMINIUM ANODOWANE	140	Ilość [m]	2,24	2,54	2,84	3,24	3,64	3,94	4,34
		Cena netto	215,04 zł	243,84 zł	272,64 zł	311,04 zł	349,44 zł	378,24 zł	416,64 zł
	170	Ilość [m]	2,30	2,60	2,90	3,30	3,70	4,00	4,40
		Cena netto	220,80 zł	249,60 zł	278,40 zł	316,80 zł	355,20 zł	384,00 zł	422,40 zł



Grzejnik kanałowy z wentylatorem VKN5

SYMBOL	DŁUGOŚĆ Lk [mm]	950			1100			1250			1450			1650			1800			2000			2150			2300			2500			2750		
		TRYB PRACY	Min	Med	Max	Min	Med	Max	Min	Med	Max	Min	Med	Max	Min	Med	Max	Min	Med	Max	Min	Med	Max	Min	Med	Max	Min	Med	Max					
VKN5-7,5/25/Lk	Moc cieplna 75/65/20°C [W]	199	555	871	234	652	1023	300	836	1312	347	968	1519	398	1108	1739	468	1303	2045	499	1389	2180	550	1531	2403	599	1670	2621	647	1804	2831	713	1986	3117
	Cena netto [zł]	2269 zł																																
	Maksymalne natężenie prądu wentylatorów [A]	0,25																																
	Maksymalny pobór mocy elektrycznej wentylatorów [W]	6,0																																
VKN5-7,5/35/Lk	Moc cieplna 75/65/20°C [W]	256	625	993	301	734	1166	386	941	1496	446	1090	1731	511	1248	1983	601	1468	2332	641	1564	2486	706	1725	2740	770	1881	2988	832	2031	3227	916	2237	3654
	Cena netto [zł]	2500 zł																																
	Maksymalne natężenie prądu wentylatorów [A]	0,25																																
	Maksymalny pobór mocy elektrycznej wentylatorów [W]	6,0																																
VKN5-9/25/Lk	Moc cieplna 75/65/20°C [W]	542	1165	1634	637	1368	1918	817	1755	2461	946	2032	2849	1083	2326	3262	1274	2736	3836	1358	2916	4090	1497	3215	4508	1632	3506	4917	1763	3767	5310	1941	4170	5847
	Cena netto [zł]	2281 zł																																
	Maksymalne natężenie prądu wentylatorów [A]	0,75																																
	Maksymalny pobór mocy elektrycznej wentylatorów [W]	18,0																																
VKN5-9/35/Lk	Moc cieplna 75/65/20°C [W]	698	1537	2208	819	1805	2592	1051	2315	3326	1217	2680	3850	1394	3069	4409	1639	3609	5185	1747	3847	5527	1926	4241	6093	2101	4626	6645	2269	4995	7176	2498	5501	7903
	Cena netto [zł]	2646 zł																																
	Maksymalne natężenie prądu wentylatorów [A]	0,75																																
	Maksymalny pobór mocy elektrycznej wentylatorów [W]	18,0																																
VKN5-14/30/Lk	Moc cieplna 55/45/20°C [W]	420	758	1078	599	1081	1536	850	1535	2180	1019	1840	2613	1198	2162	3072	1198	2162	3072	1449	2616	3716	1700	3069	4360	1797	3244	4607	2048	3697	5352			
	Cena netto [zł]	3050 zł																																
VKN5-18/30/Lk	Moc cieplna 55/45/20°C [W]	816	1492	2013	1149	2102	2837	1594	2915	3935	1964	3593	4850	2296	4203	5674	2296	4203	5674	2743	5017	6772	3187	5630	7871	3447	6305	8511	3891	7119	9610			
	Cena netto [zł]	3595 zł																																
	Maksymalne natężenie prądu wentylatorów [A]	0,90																																
	Maksymalny pobór mocy elektrycznej wentylatorów [W]	21,6																																

Kratki do grzejników kanałowych VKN5 dla wysokości 75 i 90 mm

RODZAJ KRATKI	KOD ZAMÓWIENIA	SZEROKOŚĆ KANAŁU [mm]	DŁUGOŚĆ KRATKI L [mm]										
			950	1100	1250	1450	1650	1800	2000	2150	2300	2500	2750
ZWIJANA, DREWNIANA (dąb, jesion, buk)	ZD-1,8/B/L ZJ-1,8/B/L ZB-1,8/B/L	250	382 zł	443 zł	504 zł	585 zł	665 zł	726 zł	806 zł	866 zł	927 zł	1 008 zł	1 108 zł
		350	405 zł	469 zł	533 zł	620 zł	705 zł	770 zł	855 zł	919 zł	983 zł	1 068 zł	1 175 zł
		250	468 zł	544 zł	617 zł	717 zł	815 zł	889 zł	988 zł	1 061 zł	1 136 zł	1 234 zł	1 359 zł
ZWIJANA, DREWNIANA (sapeli)	ZS-1,8/B/L	350	495 zł	573 zł	652 zł	756 zł	861 zł	940 zł	1 044 zł	1 122 zł	1 200 zł	1 304 zł	1 435 zł
		250	382 zł	443 zł	504 zł	585 zł	665 zł	726 zł	806 zł	866 zł	927 zł	1 008 zł	1 108 zł
ZWIJANA, DWUTEOWNIK** (aluminium naturalne)	ZDW-1,8/B/L	350	521 zł	603 zł	686 zł	797 zł	906 zł	990 zł	1 099 zł	1 181 zł	1 264 zł	1 373 zł	1 511 zł
		250	592 zł	686 zł	779 zł	903 zł	1 028 zł	1 120 zł	1 246 zł	1 340 zł	1 432 zł	1 557 zł	1 714 zł
ZWIJANA, DWUTEOWNIK** (aluminium anodowane: satyna, stal szlachetna)	ZADWS-1,8/B/L ZADWST-1,8/B/L	350	806 zł	934 zł	1 064 zł	1 231 zł	1 401 zł	1 530 zł	1 700 zł	1 827 zł	1 955 zł	2 125 zł	2 337 zł
		250	761 zł	882 zł	1 002 zł	1 161 zł	1 322 zł	1 440 zł	1 602 zł	1 723 zł	1 841 zł	2 002 zł	2 203 zł
ZWIJANA, DWUTEOWNIK** (aluminium anodowane: złota, czarna)	ZADWZ-1,8/B/L ZADWC-1,8/B/L	350	806 zł	934 zł	1 064 zł	1 231 zł	1 401 zł	1 530 zł	1 700 zł	1 827 zł	1 955 zł	2 125 zł	2 337 zł
		250	382 zł	443 zł	504 zł	585 zł	665 zł	726 zł	806 zł	866 zł	927 zł	1 008 zł	1 108 zł
ZWIJANA, PROFIL ZAMKNIĘTY** (aluminium naturalne)	ZAL-1,8/B/L	350	521 zł	603 zł	686 zł	797 zł	906 zł	990 zł	1 099 zł	1 181 zł	1 264 zł	1 373 zł	1 511 zł
		250	592 zł	686 zł	779 zł	903 zł	1 028 zł	1 120 zł	1 246 zł	1 340 zł	1 432 zł	1 557 zł	1 714 zł
ZWIJANA, PROFIL ZAMKNIĘTY** (aluminium anodowane: satyna, stal szlachetna)	ZAALS-1,8/B/L ZAALST-1,8/B/L	350	806 zł	934 zł	1 064 zł	1 231 zł	1 401 zł	1 530 zł	1 700 zł	1 827 zł	1 955 zł	2 125 zł	2 337 zł
		250	411 zł	476 zł	539 zł	626 zł	712 zł	777 zł	863 zł	928 zł	992 zł	1 079 zł	1 188 zł
WZDŁUŻNA, PROFIL ZATRZASKOWY**** (aluminium naturalne)	PZW-1,8/B/L	350	560 zł	648 zł	736 zł	853 zł	972 zł	1 060 zł	1 179 zł	1 266 zł	1 355 zł	1 473 zł	1 620 zł
		250	633 zł	734 zł	834 zł	967 zł	1 100 zł	1 200 zł	1 335 zł	1 433 zł	1 534 zł	1 667 zł	1 833 zł
WZDŁUŻNA, PROFIL ZATRZASKOWY**** (aluminium anodowane: satyna, stal szlachetna)	PZWAS-1,8/B/L PZWAST-1,8/B/L	350	863 zł	1 000 zł	1 135 zł	1 316 zł	1 499 zł	1 636 zł	1 817 zł	1 955 zł	2 090 zł	2 271 zł	2 499 zł
		250	950 zł	1 100 zł	1 250 zł	1 450 zł	1 650 zł	1 800 zł	2 000 zł	2 150 zł	2 300 zł	2 500 zł	2 750 zł
WZDŁUŻNA*** (stal nierdzewna)	SN-1,8/B/L	350	1 214 zł	1 406 zł	1 598 zł	1 853 zł	2 109 zł	2 300 zł	2 556 zł	2 748 zł	2 939 zł	3 195 zł	3 515 zł
		250	1 140 zł	1 320 zł	1 500 zł	1 740 zł	1 980 zł	2 160 zł	2 400 zł	2 580 zł	2 760 zł	3 000 zł	3 300 zł
WZDŁUŻNA*** (stal nierdzewna szczerkowana)	SNS-1,8/B/L	350	1 457 zł	1 687 zł	1 918 zł	2 224 zł	2 531 zł	2 760 zł	3 067 zł	3 298 zł	3 527 zł	3 834 zł	4 218 zł
		250	345 zł	399 zł	454 zł	526 zł	599 zł	653 zł	726 zł	779 zł	835 zł	907 zł	998 zł
MODUŁOWA, PROFIL ZASTRZASKOWY (aluminium naturalne)	MPZ-1,8/B/L	350	471 zł	544 zł	618 zł	717 zł	817 zł	890 zł	990 zł	1 064 zł	1 138 zł	1 238 zł	1 361 zł
		250	532 zł	616 zł	700 zł	813 zł	925 zł	1 009 zł	1 120 zł	1 205 zł	1 288 zł	1 402 zł	1 541 zł
MODUŁOWA, PROFIL ZASTRZASKOWY (aluminium anodowane: satyna, stal szlachetna)	MPZAS-1,8/B/L MPZAST-1,8/B/L	350	726 zł	841 zł	956 zł	1 108 zł	1 260 zł	1 376 zł	1 528 zł	1 643 zł	1 758 zł	1 910 zł	2 102 zł

NOWOŚĆ

** - Standardowy rozstaw szczebli 13mm; na specjalne zamówienie dostępny rozstaw: 9mm lub 17mm.

*** - Maksymalna długość kratki 2 m. **** - Maksymalna długość kratki 3 m.

Kratki anodowane (kolor ZŁOTY i CZARNY): zwijane o profilu zamkniętym, zwijane o profilu teowym, wzdłużne oraz modułowe są dostępne na specjalne zamówienie, po uprzednim kontakcie z biurem VERANO. Kratki wzdłużne aluminiowe mogą zostać wykonane w dowolnym kolorze palety RAL.

Obramowanie typ L i F do grzejników kanałowych VKN5 dla wysokości 75 i 90 mm

TYP OBRAMOWANIA	SZER. KANAŁU [mm]		DŁUGOŚĆ KANAŁU Lk [mm]											
			950	1100	1250	1450	1650	1800	2000	2150	2300	2500	2750	
Obramowanie typ L ALUMINIUM NATURALNE	250	Ilość [m]	2,46	2,76	3,06	3,46	3,86	4,16	4,56	4,86	5,16	5,56	6,06	
		Cena netto	108,24 zł	121,44 zł	134,64 zł	152,24 zł	169,84 zł	183,04 zł	200,64 zł	213,84 zł	227,04 zł	244,64 zł	266,64 zł	
	350	Ilość [m]	2,66	2,96	3,26	3,66	4,06	4,36	4,76	5,06	5,36	5,76	6,26	
		Cena netto	117,04 zł	130,24 zł	143,44 zł	161,04 zł	178,64 zł	191,84 zł	209,44 zł	222,64 zł	235,84 zł	253,44 zł	275,44 zł	
	Obramowanie typ L ALUMINIUM ANODOWANE	250	Ilość [m]	2,46	2,76	3,06	3,46	3,86	4,16	4,56	4,86	5,16	5,56	6,06
			Cena netto	206,64 zł	231,84 zł	257,04 zł	290,64 zł	324,24 zł	349,44 zł	383,04 zł	408,24 zł	433,44 zł	467,04 zł	509,04 zł
350		Ilość [m]	2,66	2,96	3,26	3,66	4,06	4,36	4,76	5,06	5,36	5,76	6,26	
		Cena netto	223,44 zł	248,64 zł	273,84 zł	307,44 zł	341,04 zł	366,24 zł	399,84 zł	425,04 zł	450,24 zł	483,84 zł	525,84 zł	
Obramowanie typ F ALUMINIUM NATURALNE		250	Ilość [m]	2,46	2,76	3,06	3,46	3,86	4,16	4,56	4,86	5,16	5,56	6,06
			Cena netto	123,00 zł	138,00 zł	153,00 zł	173,00 zł	193,00 zł	208,00 zł	228,00 zł	243,00 zł	258,00 zł	278,00 zł	303,00 zł
	350	Ilość [m]	2,66	2,96	3,26	3,66	4,06	4,36	4,76	5,06	5,36	5,76	6,26	
		Cena netto	133,00 zł	148,00 zł	163,00 zł	183,00 zł	203,00 zł	218,00 zł	238,00 zł	253,00 zł	268,00 zł	288,00 zł	313,00 zł	
	Obramowanie typ F ALUMINIUM ANODOWANE	250	Ilość [m]	2,46	2,76	3,06	3,46	3,86	4,16	4,56	4,86	5,16	5,56	6,06
			Cena netto	236,16 zł	264,96 zł	293,76 zł	332,16 zł	370,56 zł	399,36 zł	437,76 zł	466,56 zł	495,36 zł	533,76 zł	581,76 zł
350		Ilość [m]	2,66	2,96	3,26	3,66	4,06	4,36	4,76	5,06	5,36	5,76	6,26	
		Cena netto	255,36 zł	284,16 zł	312,96 zł	351,36 zł	389,76 zł	418,56 zł	456,96 zł	485,76 zł	514,56 zł	552,96 zł	600,96 zł	



Kratki do grzejników kanałowych VKN5 dla wysokości 140 i 180 mm

RODZAJ KRATKI	KOD ZAMÓWIENIA	SZER. KANAŁU [mm]	DŁUGOŚĆ KRATKI L [mm]									
			800	1000	1250	1550	1750	2000	2250	2500	2750	
ZWIJANA, DREWNIANA (dąb, jesion, buk)	ZD-1,8/B/L ZJ-1,8/B/L ZB-1,8/B/L	300	333 zł	416 zł	520 zł	644 zł	728 zł	832 zł	935 zł	1 040 zł	1 175 zł	
ZWIJANA, DREWNIANA (sapele)	ZS-1,8/B/L	300	406 zł	508 zł	636 zł	839 zł	889 zł	1 016 zł	1 145 zł	1 272 zł	1 398 zł	
ZWIJANA, DWUTEOWNIK** (aluminium naturalne)	ZDW-1,8/B/L	300	333 zł	416 zł	520 zł	644 zł	728 zł	832 zł	935 zł	1040 zł	1143 zł	
ZWIJANA, DWUTEOWNIK** (aluminium anodowane: satyna, stal szlachetna)	ZADWS-1,8/B/L ZADWST-1,8/B/L	300	513 zł	643 zł	802 zł	994 zł	1124 zł	1283 zł	1445 zł	1604 zł	1765 zł	
ZWIJANA, DWUTEOWNIK** (aluminium anodowane: złota, czarna)	ZADWZ-1,8/B/L ZADWC-1,8/B/L	300	660 zł	826 zł	1031 zł	1278 zł	1445 zł	1650 zł	1858 zł	2063 zł	2269 zł	
ZWIJANA, PROFIL ZAMKNIĘTY** (aluminium naturalne)	ZAL-1,8/B/L	300	333 zł	416 zł	520 zł	644 zł	728 zł	832 zł	935 zł	1040 zł	1143 zł	
ZWIJANA, PROFIL ZAMKNIĘTY** (aluminium anodowane: satyna, stal szlachetna)	ZAALS-1,8/B/L ZAALST-1,8/B/L	300	513 zł	643 zł	802 zł	994 zł	1124 zł	1283 zł	1445 zł	1604 zł	1765 zł	
WZDŁUŻNA, PROFIL ZATRZASKOWY**** (aluminium naturalne)	PZW-1,8/B/L	300	356 zł	445 zł	555 zł	689 zł	778 zł	889 zł	1001 zł	1112 zł	1224 zł	
WZDŁUŻNA, PROFIL ZATRZASKOWY**** (aluminium anodowane: satyna, stal szlachetna)	PZWAS-1,8/B/L PZWAST-1,8/B/L	300	550 zł	688 zł	859 zł	1065 zł	1203 zł	1373 zł	1546 zł	1718 zł	1890 zł	
WZDŁUŻNA*** (stal nierdzewna)	SN-1,8/B/L	300	982 zł	1230 zł	1538 zł	1907 zł	2153 zł	2460 zł	2768 zł	3075 zł	3385 zł	
WZDŁUŻNA*** (stal nierdzewna szrotkowana)	SNS-1,8/B/L	300	1178 zł	1476 zł	1846 zł	2288 zł	2584 zł	2952 zł	3322 zł	3690 zł	4062 zł	
MODUŁOWA, PROFIL ZASTRZASKOWY (aluminium naturalne)	MPZ-1,8/B/L	300	299 zł	374 zł	467 zł	579 zł	654 zł	748 zł	841 zł	935 zł	1028 zł	
MODUŁOWA, PROFIL ZASTRZASKOWY (aluminium anodowane: satyna, stal szlachetna)	MPZAS-1,8/B/L MPZAST-1,8/B/L	250	462 zł	578 zł	722 zł	896 zł	1011 zł	1155 zł	1300 zł	1445 zł	1589 zł	



NOWOŚĆ

** - Standardowy rozstaw szczebli 13mm; na specjalne zamówienie dostępny rozstaw: 9mm lub 17mm.



















*** - Maksymalna długość kratki 2 m. **** - Maksymalna długość kratki 3 m.

Kratki anodowane (kolor ZŁOTY i CZARNY): zwijane o profilu zamkniętym, zwijane o profilu teowym, wzdłużne oraz modułowe są dostępne na specjalne zamówienie, po przednim kontakcie z biurem VERANO. Kratki wzdłużne aluminiowe mogą zostać wykonane w dowolnym kolorze palety RAL.

Obramowanie typ L i F do grzejników kanałowych VKN5 dla wysokości 140 i 180 mm

TYP OBRAMOWANIA	SZER. KANAŁU [mm]		DŁUGOŚĆ KANAŁU Lk [mm]									
			800	1000	1250	1550	1750	2000	2250	2500	2750	
 Obramowanie typ L ALUMINIUM NATURALNE	300	Ilość [m]	2,26	2,66	3,16	3,76	4,16	4,66	5,16	5,66	6,16	
		Cena netto	99,44 zł	117,04 zł	139,04 zł	165,44 zł	183,04 zł	205,04 zł	227,04 zł	249,04 zł	271,04 zł	
 Obramowanie typ L ALUMINIUM ANODOWANE	300	Ilość [m]	2,26	2,66	3,16	3,76	4,16	4,66	5,16	5,66	6,16	
		Cena netto	189,84 zł	223,44 zł	265,44 zł	315,84 zł	349,44 zł	391,44 zł	433,44 zł	475,44 zł	517,44 zł	
Obramowanie typ F ALUMINIUM NATURALNE	300	Ilość [m]	2,26	2,66	3,16	3,76	4,16	4,66	5,16	5,66	6,16	
		Cena netto	113,00 zł	133,00 zł	158,00 zł	188,00 zł	208,00 zł	233,00 zł	258,00 zł	283,00 zł	308,00 zł	
Obramowanie typ F ALUMINIUM ANODOWANE	300	Ilość [m]	2,26	2,66	3,16	3,76	4,16	4,66	5,16	5,66	6,16	
		Cena netto	216,96 zł	255,36 zł	303,36 zł	360,96 zł	399,36 zł	447,36 zł	495,36 zł	543,36 zł	591,36 zł	

Urządzenia sterujące do grzejników kanałowych z wentylatorem VKN2 SILENT, VKN1 i VKN5

TYP URZĄDZENIA	MODEL	CHARAKTERYSTYKA URZĄDZENIA	ZDJĘCIE	CENA NETTO
Regulator VERANO Kolorowy, dotykowy wyświetlacz Zasilanie 24 V DC Sterowanie przez WiFi	VER-24 WiFi (Biały)	Możliwość pracy w trybie grzania lub chłodzenia. Tryby pracy: komfortowy, ekonomiczny i ochrona. Harmonogram tygodniowy. Sterowanie zdalne przez WiFi		1 882 zł
	VER-24 WiFi (Czarny)	Współpracuje z siłownikami 24 V DC ON/OFF lub 0-10 V DC.		
Regulator VERANO Kolorowy, dotykowy wyświetlacz Zasilanie 24 V DC	VER-24 (Biały)	Możliwość pracy w trybie grzania lub chłodzenia. Tryby pracy: komfortowy, ekonomiczny i ochrona. Harmonogram tygodniowy		1 186 zł
	VER-24 (Czarny)			
Regulator VERANO Sterowany za pomocą przycisków Zasilanie 24 V DC	VER-24S (Biały)	Współpracuje z siłownikami 24 V DC ON/OFF lub 0-10 V DC.		837 zł
Regulator VERANO Sterowany za pomocą przycisków Zasilanie 24 V DC Sterowanie przez WiFi	VERANO-2 WiFi (Biały)	Możliwość pracy w trybie grzania lub chłodzenia. Sterownik z obsługą protokołu Modbus. Obsługa karty obecności, możliwość podpięcia zewnętrznego czujnika temperatury. Współpracuje tylko z siłownikami 24 V DC ON/OFF. Sterowanie zdalne przez WiFi		550 zł
Siłownik termiczny VERANO 2-położeniowe sterowanie. Zasilanie 24 V AC/DC. NC beznapięciowo zamknięty	VERSST24 (24 V AC/DC)	Kabel przyłączeniowy o długości 1m Gwint M30x1,5		122 zł
Siłownik termiczny SIEMENS 2-położeniowe sterowanie Zasilanie 24 V AC/DC NC beznapięciowo zamknięty	STA121.40 L10	Kabel przyłączeniowy o długości 1m Gwint M30x1,5		106 zł
Zawór termostatyczny SIEMENS Wstępna nastawa wartości kv	VDN210	Zawór prosty DN10 (do VKN1)		67 zł
	VDN215	Zawór prosty DN15 (do VKN5 i VKN2 SILENT)		75 zł
Zawór powrotny SIEMENS Wstępna nastawa wartości kv	ADN10	Zawór prosty DN10 (do VKN1)		59 zł
	ADN15	Zawór prosty DN15 (do VKN5 i VKN2 SILENT)		61 zł
Zawór termostatyczny SCHLÖSSER Wstępna nastawa wartości kv	601200001	Zawór prosty DN10 (do VKN1)		82 zł
	601200004	Zawór prosty DN15 (do VKN5 i VKN2 SILENT)		74 zł
Zawór powrotny SCHLÖSSER Wstępna nastawa wartości kv	601300003	Zawór prosty DN10 (do VKN1)		33 zł
	601300004	Zawór prosty DN15 (do VKN5 i VKN2 SILENT)		33 zł
Zasilacz 230 V AC – 24 V DC Napięcie zasilające: 230 V AC 50 HZ Napięcie wyjściowe: 24 V DC Zasilacze przystosowane do montażu na szynie DIN, Typ O o szerokości 35 mm (alternatywne oznaczenia szyny: DIN-3, TH 35, TS 35)	Z030-24VDC	Moc zasilacza: 30 W. Maksymalne obciążenie: 1,25 A.		* 135 zł
	Z060-24VDC	Moc zasilacza: 60 W. Maksymalne obciążenie: 2,5 A.		* 200 zł
	Z100-24VDC	Moc zasilacza: 100 W. Maksymalne obciążenie: 3,8 A.		* 270 zł
	Z120-24VDC	Moc zasilacza: 120 W. Maksymalne obciążenie: 5 A.		* 350 zł
	Z240-24VDC	Moc zasilacza: 240 W. Maksymalne obciążenie: 10 A.		* 417 zł
	Z480-24VDC	Moc zasilacza: 480 W. Maksymalne obciążenie: 20 A.		* 780 zł
Zasilacz 230 V AC – 24 V DC Napięcie zasilające: 230 V AC 50 HZ Napięcie wyjściowe: 24 V DC Klasa ochrony IP67	Z150-24VDC IP67	Moc zasilacza: 150 W. Maksymalne obciążenie: 6,25 A.		419 zł
	Z320-24VDC IP67	Moc zasilacza: 320 W. Maksymalne obciążenie: 13,4 A.		* 678 zł
Moduł wanny wyposażony w puszkę elektryczną VER-927 ze złączkami przyłączeniowymi oraz zabezpieczeniem przeciwzwarciowym	VER-927-6.5/14/12, VER-927-6.5/17/12, VER-927-7.5/25/12, VER-927-7.5/35/12, VER-927-9/14/12, VER-927-9/17/12, VER-927-9/25/12, VER-927-9/35/12, VER-927-14/30/12, VER-927-18/30/12	Szczelna obudowa IP65, zabezpieczenie przeciwzwarciowe, przeciwzwarciowe, ograniczenie maksymalnego napięcia sterującego wentylatora. Maksymalna moc przyłączeniowa 240 W (10 A). Maksymalna moc przyłączeniowa grzejnika lub klimatyzatora 150 W (6,25 A). Przedłużenie wanny dostosowane do odpowiedniego modelu grzejnika.		270 zł
Moduł zasilający 230 V AC - 24 V DC	MZ150-24VDC-6.5/14/40, MZ150-24VDC-6.5/17/40, MZ150-24VDC-7.5/25/25, MZ150-24VDC-7.5/35/25, MZ150-24VDC-9/14/40, MZ150-24VDC-9/17/40, MZ150-24VDC-9/25/20, MZ150-24VDC-9/35/20, MZ150-24VDC-14/30/20, MZ150-24VDC-18/30/20.	Zasilacz 230 V AC - 24 V DC; puszka elektryczna VER-927 ze złączkami przyłączeniowymi oraz zabezpieczeniem przeciwzwarciowym; puszka elektryczna 230 V AC; wydłużenie wanny dostosowane do odpowiedniego modelu grzejnika. Moc zasilacza: 150 W. Maksymalne obciążenie 6.25 A		767 zł

* PRZYKŁADOWE ZDJĘCIE PRODUKTU

Dobierając zasilacz należy uwzględnić maksymalne moce elektryczne grzejników oraz osprzętu, to jest siłowników oraz regulatorów.
Regulator Verano VER-24 oraz VER-24S: 1,3 W/0,06 A; Regulator Verano VER-24 WiFi: 2,5 W/0,1 A; VERANO-2 WiFi: 1,5 W/0,07 A; Siłownik Verano VERSST24B: 4,8 W/0,20 A; Siłownik Siemens STA121.40L10: 7,2W/0,3A. Urządzenia BMS dostępne dla grzejników kanałowych zostały zamieszczone na stronie 37.

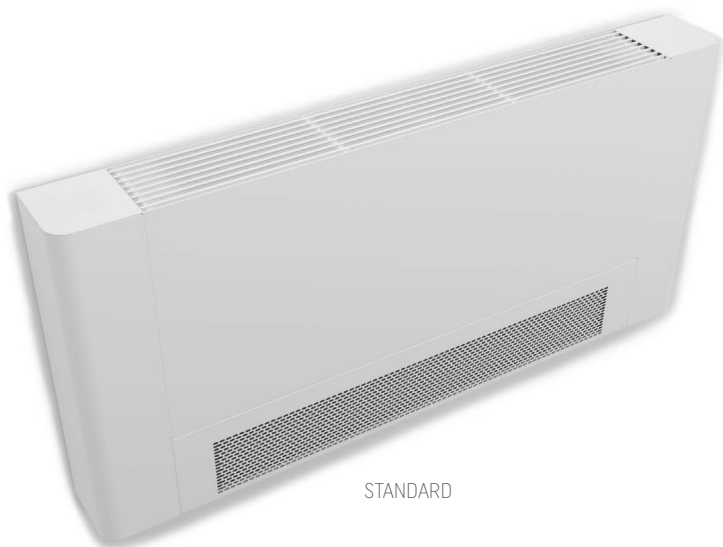

STANDARD

NOWOŚĆ

KLIMAKONWEKTOR NAŚCIENNY

PRZYKŁADOWY KOD ZAMÓWIENIA:

NCVK2-60/14,7/Lg (L/P)

Wysokość [cm]

Szerokość [cm]

Długość L [cm]

Strona podłączenia L- Lewa / P - Prawa

STANDARDOWE WYPOSAŻENIE:

STANDARD I PLUG&PLAY

- Obudowa wykonana ze stali ocynkowanej lakierowanej proszkowo w kolorze białym RAL 9016 drobna struktura matowa
- Standardowy grill przedni: owal
- Standardowa kratka górna: kratka wzdłużna aluminiowa lakierowana proszkowo w kolorze białym RAL 9016 drobna struktura matowa
- Wydajny miedziano - aluminiowy wymiennik z zaworem odpowietrzającym
- Nowoczesny wentylator z cichym i wydajnym silnikiem 24V DC EC
- Króćce przyłączeniowe 3/4" dla STANDARD, 1/2" dla PLUG&PLAY
- Komplet montażowy
- Strumienica powietrza
- Taca ociekowa

PLUG&PLAY

- Dedykowany system sterowania składający się z zestawu zaworów, siłownika, modułu zasilającego oraz wbudowanego regulatora VERANO-2 WiFi. (elementy fabrycznie zamontowane)
- Kabel zasilający z wtyczką typu F

DODATKOWE WYPOSAŻENIE:

STANDARD I PLUG&PLAY

- Obudowa lakierowana proszkowo w dowolnym kolorze z palety RAL
- Wybrany typ grilla: plaster miodu
- Wybrany typ kratki: wzdłużna lub zwiżana, aluminiowa w kolorze naturalnym lub anodowana
- Pompka skroplin
- Filtr powietrza (powoduje spadek mocy o około 10%)

STANDARD

- Dedykowany system sterowania składający się z zestawu zaworów, siłownika, zasilacza oraz regulatora

Grzejniki dostępne w dowolnym kolorze z palety RAL - dopłata według tabeli na stronie 50.



PLUG&PLAY

Normatywne moce cieplne i chłodnicze [W] wg EN16430-1:2015-02

Moc chłodnicza podana przy wilgotności względnej 47%.

Napięcie sterujące dla poszczególnych trybów pracy:

Min - 2V; Med - 4V; Max - 6V; Boost - 10V.

Tryb pracy wentylatorów:

Min, Med, Max przeznaczone do ciągłej pracy oraz tryb Boost wykorzystywany jedynie do szybkiego dogrzewania lub schładzania pomieszczeń.

Maksymalne dopuszczalne ciśnienie robocze: 1,0 MPa.

Ciśnienie próbne 1,3 MPa.

Maksymalne ciśnienie hydrauliczne: 1,69 MPa.

Maksymalna dopuszczalna temperatura robocza: 110°C

Do prawidłowej pracy urządzeń wymagane jest wykonanie instalacji regulacyjnej zapewniającej:

- zasilanie wentylatorów 24 V DC,
- regulację pracy wentylatora 0-10 V DC,
- regulację pracy siłowników ON/OFF 24 V DC.

Do prawidłowego działania urządzeń wymagany jest regulator oraz zasilacz 24V. Wymagania te spełniają zasilacze oraz regulatory przedstawione w cenniku.

SYMBOL	Lg [mm]	TRYB PRACY	800				980				1270				1570			
			Min	Med	Max	Boost	Min	Med	Max	Boost	Min	Med	Max	Boost	Min	Med	Max	Boost
NCVK2-60/14,7/Lg	Moc cieplna 75/65/20°C	[W]	1703	2386	3004	3826	1974	3088	3981	5372	3240	4459	5723	7197	3767	5571	7212	9470
	Moc cieplna 55/45/20°C	[W]	975	1367	1720	2191	1151	1800	2320	3131	1849	2545	3266	4107	2187	3234	4187	5498
	Moc cieplna 35/30/20°C	[W]	375	526	662	843	456	714	920	1241	707	973	1249	1570	861	1274	1649	2165
	Moc chłodnicza jawna 17/19/28°C	[W]	240	398	514	722	294	546	694	1017	455	753	969	1333	554	974	1248	1784
	Moc chłodnicza jawna 7/12/27°C	[W]	354	587	758	1065	489	907	1153	1690	647	1070	1377	1895	900	1582	2028	2898
	Cena netto STANDARD	[zł]	3560 zł				4030 zł				4520 zł				5200 zł			
	Cena netto PLUG&PLAY	[zł]	4931 zł				5401 zł				5891 zł				6571 zł			
	Maksymalne natężenie prądu wentylatorów	[A]	0,90				1,08				1,85				1,98			
	Maksymalny pobór mocy elektrycznej wentylatorów	[W]	21,70				26,00				44,40				47,60			

Klimakonwektory kanałowe dwururowe CVK2 i czterururowe CVK4

STANDARDOWE WYPOSAŻENIE:

- wanna (obudowa) wykonana z blachy stalowej ocynkowanej standardowo w kolorze czarnym RAL 9005,
- wydajny element grzewczo-chłodniczy: miedziano - aluminiowy wymiennik z zaworem odpowietrzającym,
- nowoczesny wentylator z cichym i wysokosprawnym silnikiem 24 V DC EC,
- osłona komory przyłączeniowej,
- osłona wentylatora tzw. grill wraz ze strumienicą powietrza,
- króćce przyłączeniowe zaworów: GW 3/4",
- rozpórki montażowe,
- kotwy mocujące,
- taca ociekowa,
- króciec przyłączeniowy do instalacji odprowadzenia skroplin,
- system do regulacji wysokości posadowienia wanny.

DODATKOWE WYPOSAŻENIE:

- wanna (obudowa) lakierowana proszkowo w dowolnym kolorze z palety RAL,
- obramowanie dekoracyjne wokół wanny grzejnika typ L lub F wykonane z aluminium naturalnego bądź anodowanego,
- estetyczna kratka,
- pompka skroplin (wymaga wydłużenia wanny o 10 cm),
- pokrywa montażowa zabezpieczająca klimakonwektor przed uszkodzeniem podczas transportu,
- zestaw montażowy do podłogi podniesionej,
- regulowany rant wanny klimakonwektora,
- folia zabezpieczająca wannę klimakonwektora,
- rękaw foliowy na wymiennik ciepła,
- filtr powietrza (wymaga zwiększenia wysokości wanny o 10mm)
- naścienné regulatory VERANO BMS.

Do prawidłowej pracy urządzeń wymagane jest wykonanie instalacji regulacyjnej zapewniającej:

- zasilanie wentylatorów 24 V DC,
- regulację pracy wentylatora 0-10 V DC,
- regulację pracy siłowników 0-10 V DC.

Wymagania te spełniają zasilacze oraz regulatory przedstawione w cenniku.

PRZYKŁADOWY KOD ZAMÓWIENIA: CVK4-18/35/100 (L/P)

Wysokość kanału H [cm]

Szerokość kanału B [cm]

Strona podłączenia L- Lewa / P - Prawa

Długość kanału Lk [cm]

Normatywne moce cieplne i chłodnicze [W] wg EN-16430.

Moc chłodnicza podana przy wilgotności względnej w pomieszczeniu: 47%.

Napięcie sterujące trybów pracy:

Min – 2 V, Med – 4 V, Max – 6 V, Boost – 10 V.

Tryb pracy wentylatora: Min, Med, Max przeznaczone są do ciągłej pracy oraz tryb Boost wykorzystywany jest do szybkiego dogrzewania lub schładzania pomieszczeń.

Do prawidłowego działania urządzeń wymagany jest regulator oraz zasilacz 24 V DC.

Klimakonwektor kanałowy dwururowy CVK2-09/35/Lk (L/P)

SYMBOL	Lk [mm]	950				1100				1250				1450				1650				1800				2000					
		TRYB PRACY								Min	Med	Max	Boost	Min	Med	Max	Boost	Min	Med	Max	Boost	Min	Med	Max	Boost	Min	Med	Max	Boost	Min	Med
CVK2-09/35/Lk	Moc cieplna 75/65/20°C	[W]	399	745	1070	1543	459	857	1231	1775	593	1106	1589	2291	693	1292	1857	2677	799	1490	2141	3087	859	1602	2302	3318	992	1851	2659	3834	
	Moc cieplna 55/45/20°C	[W]	235	438	630	908	270	504	725	1045	349	651	935	1348	408	760	1093	1576	470	877	1260	1817	506	943	1355	1953	584	1089	1565	2257	
	Moc chłodnicza Jawną 17/19/28 °C	[W]	34	76	134	283	39	87	154	325	50	112	199	419	59	131	232	490	68	151	268	565	73	163	288	608	84	188	333	702	
	Moc chłodnicza Jawną 7/12/27 °C	[W]	51	115	202	427	59	131	232	490	75	169	300	632	89	197	350	739	103	228	404	852	110	246	434	917	127	283	502	1058	
	Cena netto	[zł]	2647 zł				3513 zł				4078 zł				4246 zł				4537 zł				4712 zł				5454 zł				
	Maksymalne natężenie prądu wentylatorów	[A]	0,25				0,29				0,38				0,43				0,50				0,54				0,63				
	Maksymalny pobór mocy elektrycznej wentylatorów	[W]	6,0				7,0				9,2				10,4				12,0				13,0				15,2				

Klimakonwektor kanałowy dwururowy CVK2-12/35/Lk (L/P)

SYMBOL	Lk [mm]	950				1100				1250				1450				1650				1800				2000					
		TRYB PRACY								Min	Med	Max	Boost	Min	Med	Max	Boost	Min	Med	Max	Boost	Min	Med	Max	Boost	Min	Med	Max	Boost	Min	Med
CVK2-12/35/Lk	Moc cieplna 75/65/20°C	[W]	839	1525	2090	2756	984	1787	2450	3230	1246	2264	3103	4091	1456	2645	3626	4780	1679	3050	4181	5512	1823	3313	4540	5986	2085	3789	5193	6847	
	Moc cieplna 55/45/20°C	[W]	490	890	1220	1609	575	1043	1431	1886	728	1322	1812	2389	850	1544	2117	2791	980	1781	2441	3219	1064	1935	2651	3495	1217	2212	3032	3998	
	Moc chłodnicza Jawną 17/19/28 °C	[W]	44	142	248	436	51	167	290	511	65	211	367	647	76	246	429	756	88	284	495	872	95	309	538	947	109	353	615	1083	
	Moc chłodnicza Jawną 7/12/27 °C	[W]	64	207	362	637	75	244	424	747	95	308	536	945	111	359	627	1105	129	415	723	1274	139	452	786	1384	159	516	899	1582	
	Cena netto	[zł]	3192 zł				3996 zł				4403 zł				5031 zł				5224 zł				6237 zł				6591 zł				
	Maksymalne natężenie prądu wentylatorów	[A]	0,75				0,86				1,10				1,28				1,50				1,61				1,85				
	Maksymalny pobór mocy elektrycznej wentylatorów	[W]	18,0				20,7				26,4				30,8				36,0				38,7				44,4				

Kratki do klimakonwektorów kanałowych CVK2 o wysokości 90 i 120 mm

RODZAJ KRATKI	KOD ZAMÓWIENIA	SZEROKOŚĆ KANAŁU [mm]	CENA NETTO [zł]						
			DŁUGOŚĆ KRATKI L [mm]						
			950	1100	1250	1450	1650	1800	2000
ZWIJANA, DWUTEOWNIK** (aluminium naturalne)	ZDW-1,8/B/L	350	521 zł	603 zł	686 zł	797 zł	906 zł	990 zł	1099 zł
ZWIJANA, DWUTEOWNIK** (aluminium anodowane: satyna, stal szlachetna)	ZADWS-1,8/B/L ZADWST-1,8/B/L	350	806 zł	934 zł	1064 zł	1231 zł	1401 zł	1530 zł	1700 zł
ZWIJANA, DWUTEOWNIK** (aluminium anodowane: złota, czarna)	ZADWZ-1,8/B/L ZADWC-1,8/B/L	350	806 zł	934 zł	1064 zł	1231 zł	1401 zł	1530 zł	1700 zł
ZWIJANA, PROFIL ZAMKNIĘTY** (aluminium naturalne)	ZAL-1,8/B/L	350	521 zł	603 zł	686 zł	797 zł	906 zł	990 zł	1099 zł
ZWIJANA, PROFIL ZAMKNIĘTY** (aluminium anodowane: satyna, stal szlachetna)	ZAALS-1,8/B/L ZAALST-1,8/B/L	350	806 zł	934 zł	1064 zł	1231 zł	1401 zł	1530 zł	1700 zł
WZDŁUŻNA, PROFIL ZATRZASKOWY**** (ALUMINIUM NATURALNE)	PZW-1,8/B/L	350	560 zł	648 zł	736 zł	853 zł	972 zł	1060 zł	1179 zł
WZDŁUŻNA, PROFIL ZATRZASKOWY**** (aluminium anodowane: satyna, stal szlachetna)	PZWAS-1,8/B/L PZWAST-1,8/B/L	350	863 zł	1000 zł	1135 zł	1316 zł	1499 zł	1636 zł	1817 zł
WZDŁUŻNA*** (stal nierdzewna)	SN-1,8/B/L	350	1214 zł	1406 zł	1598 zł	1853 zł	2109 zł	2300 zł	2556 zł
WZDŁUŻNA*** (stal nierdzewna szczotkowana)	SNS-1,8/B/L	350	1457 zł	1687 zł	1918 zł	2224 zł	2531 zł	2760 zł	3067 zł
MODUŁOWA, PROFIL ZASTRZASKOWY (aluminium naturalne)	MPZ-1,8/B/L	350	471 zł	544 zł	618 zł	717 zł	817 zł	890 zł	990 zł
MODUŁOWA, PROFIL ZASTRZASKOWY (aluminium anodowane: satyna, stal szlachetna)	MPZAS-1,8/B/L MPZAST-1,8/B/L	350	726 zł	841 zł	956 zł	1108 zł	1260 zł	1376 zł	1528 zł

NOWOŚĆ

NOWOŚĆ

** - Standardowy rozstaw szczebli 13mm; na specjalne zamówienie dostępny rozstaw: 9mm lub 17mm.

*** - Maksymalna długość kratki 2 m. **** - Maksymalna długość kratki 3 m.

Kratki anodowane (kolor ZŁOTY i CZARNY): zwijane o profilu zamkniętym, zwijane o profilu teowym, wzdłużne oraz modułowe są dostępne na specjalne zamówienie, po przednim kontakcie z biurem VERANO. Kratki wzdłużne aluminiowe mogą zostać wykonane w dowolnym kolorze palety RAL.

Obramowanie typ L i F do klimakonwektorów kanałowych CVK2 o wysokości 90 i 120 mm

TYP OBRAMOWANIA	SZER. KANAŁU [mm]		DŁUGOŚĆ KANAŁU L [mm]						
			950	1100	1250	1450	1650	1800	2000
OBAMOWANIE TYP L ALUMINIUM NATURALNE	350	Ilość [m]	2,66	2,96	3,26	3,66	4,06	4,36	4,76
		Cena netto	117,04 zł	130,24 zł	143,44 zł	161,04 zł	178,64 zł	191,84 zł	209,44 zł
OBAMOWANIE TYP L ALUMINIUM ANODOWANE	350	Ilość [m]	2,66	2,96	3,26	3,66	4,06	4,36	4,76
		Cena netto	223,44 zł	248,64 zł	273,84 zł	307,44 zł	341,04 zł	366,24 zł	399,84 zł
OBAMOWANIE TYP F ALUMINIUM NATURALNE	350	Ilość [m]	2,66	2,96	3,26	3,66	4,06	4,36	4,76
		Cena netto	133,00 zł	148,00 zł	163,00 zł	183,00 zł	203,00 zł	218,00 zł	238,00 zł
Obramowanie typ F ALUMINIUM ANODOWANE	350	Ilość [m]	2,66	2,96	3,26	3,66	4,06	4,36	4,76
		Cena netto	255,36 zł	284,16 zł	312,96 zł	351,36 zł	389,76 zł	418,56 zł	456,96 zł



Kratki do klimakonwektorów kanałowych CVK2 i CVK4 o wysokości 140 i 180 mm

RODZAJ KRATKI	KOD ZAMÓWIENIA	SZEROKOŚĆ KANAŁU [mm]	DŁUGOŚĆ KRATKI L [mm]										
			800	1000	1250	1550	1750	2000	2250	2500	2750	3000	3250
ZWIJANA, DWUTEOWNIK** (aluminium naturalne)	ZDW-1,8/B/L	290	327 zł	410 zł	511 zł	633 zł	715 zł	817 zł	919 zł	1021 zł	1123 zł	1226 zł	1328 zł
		350	440 zł	549 zł	686 zł	852 zł	961 zł	1099 zł	1237 zł	1373 zł	1511 zł	1648 zł	1785 zł
ZWIJANA, DWUTEOWNIK** (aluminium anodowane: satyna, stal szlachetna)	ZADWS-1,8/B/L ZADWST-1,8/B/L	290	505 zł	631 zł	789 zł	978 zł	1104 zł	1262 zł	1420 zł	1578 zł	1735 zł	1893 zł	2051 zł
		350	680 zł	851 zł	1064 zł	1316 zł	1486 zł	1700 zł	1912 zł	2125 zł	2337 zł	2550 zł	2762 zł
ZWIJANA, DWUTEOWNIK** (aluminium anodowane: złota, czarna)	ZADWZ-1,8/B/L ZADWC-1,8/B/L	290	649 zł	811 zł	1014 zł	1258 zł	1420 zł	1623 zł	1826 zł	2029 zł	2232 zł	2434 zł	2637 zł
		350	680 zł	851 zł	1064 zł	1316 zł	1486 zł	1700 zł	1912 zł	2125 zł	2337 zł	2550 zł	2762 zł
ZWIJANA, PROFIL ZAMKNIĘTY** (aluminium naturalne)	ZAL-1,8/B/L	290	327 zł	410 zł	511 zł	633 zł	715 zł	817 zł	919 zł	1021 zł	1123 zł	1226 zł	1328 zł
		350	440 zł	549 zł	686 zł	852 zł	961 zł	1099 zł	1237 zł	1373 zł	1511 zł	1648 zł	1785 zł
ZWIJANA, PROFIL ZAMKNIĘTY** (aluminium anodowane: satyna, stal szlachetna)	ZAALS-1,8/B/L ZAALST-1,8/B/L	290	505 zł	631 zł	789 zł	978 zł	1104 zł	1262 zł	1420 zł	1578 zł	1735 zł	1893 zł	2051 zł
		350	680 zł	851 zł	1064 zł	1316 zł	1486 zł	1700 zł	1912 zł	2125 zł	2337 zł	2550 zł	2762 zł
WZDŁUŻNA, PROFIL ZATRZASKOWY**** (aluminium naturalne)	PZW-1,8/B/L	290	350 zł	437 zł	546 zł	677 zł	765 zł	874 zł	983 zł	1093 zł	1202 zł	1309 zł	1420 zł
		350	471 zł	590 zł	736 zł	913 zł	1030 zł	1179 zł	1326 zł	1473 zł	1620 zł	1767 zł	1914 zł
WZDŁUŻNA, PROFIL ZATRZASKOWY**** (aluminium anodowane: satyna, stal szlachetna)	PZWAS-1,8/B/L PZWAST-1,8/B/L	290	539 zł	675 zł	843 zł	1045 zł	1180 zł	1349 zł	1518 zł	1686 zł	1855 zł	2024 zł	2192 zł
		350	726 zł	910 zł	1135 zł	1408 zł	1589 zł	1817 zł	2045 zł	2271 zł	2499 zł	2727 zł	2952 zł
WZDŁUŻNA*** (stal nierdzewna)	SN-1,8/B/L	290	946 zł	1182 zł	1474 zł	1937 zł	2039 zł	2325 zł	2635 zł	2955 zł	3218 zł	3488 zł	3816 zł
		350	1022 zł	1278 zł	1598 zł	1981 zł	2236 zł	2556 zł	2875 zł	3195 zł	3515 zł	3835 zł	4155 zł
WZDŁUŻNA*** (stal nierdzewna szrotkowana)	SNS-1,8/B/L	290	1135 zł	1418 zł	1769 zł	2324 zł	2447 zł	2790 zł	3162 zł	3546 zł	3862 zł	4186 zł	4579 zł
		350	1226 zł	1534 zł	1918 zł	2377 zł	2683 zł	3067 zł	3450 zł	3834 zł	4218 zł	4602 zł	4986 zł
MODUŁOWA, PROFIL ZASTRZASKOWY (aluminium naturalne)	MPZ-1,8/B/L	290	294 zł	369 zł	459 zł	570 zł	643 zł	735 zł	827 zł	920 zł	1011 zł	1104 zł	1194 zł
		350	396 zł	494 zł	618 zł	767 zł	867 zł	990 zł	1112 zł	1238 zł	1361 zł	1484 zł	1608 zł
MODUŁOWA, PROFIL ZASTRZASKOWY (aluminium anodowane: satyna, stal szlachetna)	MPZAS-1,8/B/L MPZAST-1,8/B/L	290	456 zł	659 zł	711 zł	881 zł	995 zł	1137 zł	1279 zł	1421 zł	1563 zł	1705 zł	1848 zł
		350	613 zł	765 zł	956 zł	1185 zł	1338 zł	1528 zł	1720 zł	1910 zł	2102 zł	2294 zł	2484 zł

NOWOŚĆ

** - Standardowy rozstaw szczebli 13mm; na specjalne zamówienie dostępny rozstaw: 9mm lub 17mm.

*** - Maksymalna długość kratki 2 m. **** - Maksymalna długość kratki 3 m.

Kratki anodowane (kolor ZŁOTY i CZARNY): zwijane o profilu zamkniętym, zwijane o profilu teowym, wzdłużne oraz modułowe są dostępne na specjalne zamówienie, po przednim kontakcie z biurem VERANO. Kratki wzdłużne aluminiowe mogą zostać wykonane w dowolnym kolorze palety RAL.

Obramowanie typ L i F do klimakonwektorów kanałowych CVK2 i CVK4

TYP OBRAMOWANIA	SZER. KANAŁU [mm]		DŁUGOŚĆ KANAŁU Lk [mm]										
			800	1000	1250	1550	1750	2000	2250	2500	2750	3000	3250
Obramowanie typ L ALUMINIUM NATURALNE	290	Ilość [m]	2,24	2,64	3,14	3,74	4,14	4,64	5,14	5,64	6,14	6,64	7,14
		Cena netto	98,56 zł	116,16 zł	138,16 zł	164,56 zł	182,16 zł	204,16 zł	226,16 zł	248,16 zł	270,16 zł	292,16 zł	314,16 zł
	350	Ilość [m]	2,36	2,76	3,26	3,86	4,26	4,76	5,26	5,76	6,26	6,76	7,26
		Cena netto	103,84 zł	121,44 zł	143,44 zł	169,84 zł	187,44 zł	209,44 zł	231,44 zł	253,44 zł	275,44 zł	297,44 zł	319,44 zł
Obramowanie typ L ALUMINIUM ANODOWANE	290	Ilość [m]	2,24	2,64	3,14	3,74	4,14	4,64	5,14	5,64	6,14	6,64	7,14
		Cena netto	188,16 zł	221,76 zł	263,76 zł	314,16 zł	347,76 zł	389,76 zł	431,76 zł	473,76 zł	515,76 zł	557,76 zł	599,76 zł
	350	Ilość [m]	2,36	2,76	3,26	3,86	4,26	4,76	5,26	5,76	6,26	6,76	7,26
		Cena netto	198,24 zł	231,84 zł	273,84 zł	324,24 zł	357,84 zł	399,84 zł	441,84 zł	483,84 zł	525,84 zł	567,84 zł	609,84 zł
Obramowanie typ F ALUMINIUM NATURALNE	290	Ilość [m]	2,24	2,64	3,14	3,74	4,14	4,64	5,14	5,64	6,14	6,64	7,14
		Cena netto	112,00 zł	132,00 zł	157,00 zł	187,00 zł	207,00 zł	232,00 zł	257,00 zł	282,00 zł	307,00 zł	332,00 zł	357,00 zł
	350	Ilość [m]	2,36	2,76	3,26	3,86	4,26	4,76	5,26	5,76	6,26	6,76	7,26
		Cena netto	118,00 zł	138,00 zł	163,00 zł	193,00 zł	213,00 zł	238,00 zł	263,00 zł	288,00 zł	313,00 zł	338,00 zł	363,00 zł
Obramowanie typ F ALUMINIUM ANODOWANE	290	Ilość [m]	2,24	2,64	3,14	3,74	4,14	4,64	5,14	5,64	6,14	6,64	7,14
		Cena netto	215,04 zł	253,44 zł	301,44 zł	359,04 zł	397,44 zł	445,44 zł	493,44 zł	541,44 zł	589,44 zł	637,44 zł	685,44 zł
	350	Ilość [m]	2,36	2,76	3,26	3,86	4,26	4,76	5,26	5,76	6,26	6,76	7,26
		Cena netto	226,56 zł	264,96 zł	312,96 zł	370,56 zł	408,96 zł	456,96 zł	504,96 zł	552,96 zł	600,96 zł	648,96 zł	696,96 zł



Grzejniki kanałowe z wentylatorem i doprowadzeniem świeżego powietrza freshAIR+ VKN5P

STANDARDOWE WYPOSAŻENIE:

- wanna (obudowa) wykonana z blachy stalowej, ocynkowanej, w kolorze czarnym RAL 9005,
- wydajny element grzewczo-chłodniczy: miedziano - aluminiowy wymiennik z zaworem odpowietrzającym,
- nowoczesny wentylator z cichym i wysokosprawnym silnikiem 24 V DC EC,
- regulator stałego przepływu CAV
- 1 lub 2 króćce przyłączeniowe instalacji wentylacyjnej
- osłona wentylatora tzw. grill wraz ze strumienicą powietrza,
- króćce przyłączeniowe zaworów: GW 3/4",
- rozpórki montażowe,
- kotwy mocujące,
- system do regulacji wysokości posadowienia wanny.

Normatywne moce cieplne i chłodnicze [W] wg EN-16430.

Napięcie sterujące trybów pracy:
Min - 2 V, Med - 4 V, Max - 6 V, Boost - 10 V.

Tryb pracy wentylatora: Min, Med, Max przeznaczone są do ciągłej pracy oraz tryb Boost wykorzystywany jest do szybkiego dogrzewania pomieszczeń.

Producent zaleca dobór grzejników na tryb pracy Med.

DODATKOWE WYPOSAŻENIE:

- wanna (obudowa) lakierowana proszkowo w dowolnym kolorze z palety RAL,
- obramowanie dekoracyjne wokół wanny grzejnika typ L lub F wykonane z aluminium naturalnego bądź anodowanego,
- estetyczna kratka,
- pokrywa montażowa zabezpieczająca grzejnik przed uszkodzeniem podczas transportu,
- pokrywa posezonowa,
- zestaw montażowy do podłogi podniesionej,
- regulowany rant wanny grzejnika,
- folia zabezpieczająca wannę grzejnika,
- rękaw foliowy na wymiennik ciepła,
- filtr powietrza (wymaga zwiększenia wysokości wanny o 10 mm)
- naścienne regulatory VERANO BMS.

Do prawidłowej pracy urządzeń wymagane jest wykonanie instalacji regulacyjnej zapewniającej:

- zasilanie wentylatorów 24 V DC,
- regulację pracy wentylatora 0-10 V DC,
- regulację pracy siłowników 0-10 V DC.

Wymagania te spełniają zasilacze oraz regulatory przedstawione w cenniku.

PRZYKŁADOWY KOD ZAMÓWIENIA: VKN5P-18/30/100-I (L/P)

Wysokość kanału [cm]

Szerokość kanału [cm]

Długość kanału Lk [cm]

Liczba króćców przyłączeniowych

Strona podłączenia L- Lewa / P - Prawa

Klimakonwektory freshAIR+ CVK2P i CVK4P z doprowadzeniem świeżego powietrza

STANDARDOWE WYPOSAŻENIE:

- wanna (obudowa) wykonana z blachy stalowej, ocynkowanej, w kolorze czarnym RAL 9005,
- wydajny element grzewczo-chłodniczy: miedziano - aluminiowy wymiennik z zaworem odpowietrzającym,
- nowoczesny wentylator z cichym i wysokosprawnym silnikiem 24 V DC EC,
- regulator stałego przepływu CAV,
- 1 lub 2 króćce przyłączeniowe instalacji wentylacyjnej
- osłona komory przyłączeniowej,
- osłona wentylatora tzw. grill wraz ze strumienicą powietrza,
- króćce przyłączeniowe zaworów: GW 3/4",
- rozpórki montażowe,
- kotwy mocujące,
- taca ociekowa,
- króciec przyłączeniowy do instalacji odprowadzenia skroplin,
- system do regulacji wysokości posadowienia wanny.

Normatywne moce cieplne i chłodnicze [W] wg EN-16430.

Moc chłodnicza podana przy wilgotności względnej w pomieszczeniu: 47%.

Napięcie sterujące trybów pracy:
Min - 2 V, Med - 4 V, Max - 6 V, Boost - 10 V.

Tryb pracy wentylatora: Min, Med, Max przeznaczone są do ciągłej pracy oraz tryb Boost wykorzystywany jest do szybkiego dogrzewania lub schładzania pomieszczeń.

Producent zaleca dobór klimakonwektorów na tryb pracy Med.

DODATKOWE WYPOSAŻENIE:

- wanna (obudowa) lakierowana proszkowo w dowolnym kolorze z palety RAL,
- obramowanie dekoracyjne wokół wanny grzejnika typ L lub F wykonane z aluminium naturalnego bądź anodowanego,
- estetyczna kratka,
- pompka skroplin,
- pokrywa montażowa zabezpieczająca klimakonwektor przed uszkodzeniem podczas transportu,
- zestaw montażowy do podłogi podniesionej,
- regulowany rant wanny klimakonwektora,
- folia zabezpieczająca wannę klimakonwektora,
- rękaw foliowy na wymiennik ciepła,
- filtr powietrza (wymaga zwiększenia wysokości wanny o 10mm),
- naścienne regulatory VERANO BMS.

Do prawidłowej pracy urządzeń wymagane jest wykonanie instalacji regulacyjnej zapewniającej:

- zasilanie wentylatorów 24 V DC,
- regulację pracy wentylatora 0-10 V DC,
- regulację pracy siłowników 0-10 V DC.

Wymagania te spełniają zasilacze oraz regulatory przedstawione w cenniku.

Do prawidłowego działania urządzeń wymagany jest regulator oraz zasilacz 24 V DC.

PRZYKŁADOWY KOD ZAMÓWIENIA: CVK2P-18/35/125-II (L/P)

Wysokość kanału H [cm]

Szerokość kanału B [cm]

Długość kanału Lk [cm]

Liczba króćców przyłączeniowych

Strona podłączenia L- Lewa / P - Prawa

Grzejniki kanałowe z wentylatorem i doprowadzeniem świeżego powietrza freshAIR+ VKN5P

SYMBOL	DŁUGOŚĆ Lk [mm]	1000			1150			1450			1700			1900			2150			2400																																					
		Min	Med	Max	Min	Med	Max	Min	Med	Max	Min	Med	Max	Min	Med	Max	Min	Med	Max	Min	Med	Max	Boost																																		
TRYB PRACY																																																									
Strumień objętości powietrza dostotowego [m ³ /h]		14	82	14	82	14	82	14	82	14	82	14	82	14	82	14	82	14	82	14	82	14	82	14	82																																
Moc grzewcza 35/30/20°C [W]		390	511	536	667	677	815	841	982	556	728	765	952	964	1162	1199	1399	789	1033	1085	1351	1368	1649	1702	1985	947	1239	1301	1619	1641	1977	2040	2380	1112	1456	1529	1903	2324	2398	2798	1346	1761	1850	2303	2333	2811	2901	3384	1578	2066	2170	2702	2737	3298	3403	3971	
Moc grzewcza 35/30/20°C [W]		151	198	208	259	262	316	326	381	216	282	297	369	374	451	465	543	306	401	421	524	531	640	660	770	367	480	505	628	636	767	791	923	431	565	593	738	748	901	930	1085	522	663	717	893	905	1090	1125	1312	612	801	842	1048	1062	1279	1320	1540
Cena netto [zł]		3030 zł			3556 zł			4013 zł			5275 zł			5813 zł			6313 zł			6827 zł																																					
Maksymalne natężenie prądu wentylatorów [A]		0,8			0,9			1,4			1,7			1,8			2,3			2,8																																					
Maksymalny pobór mocy elektrycznej wentylatorów [W]		192			216			33,6			40,8			43,2			55,2			67,2																																					

VKN5P-12/30/Lk-I

SYMBOL	DŁUGOŚĆ Lk [mm]	1250			1450			1700			1900			2100			2350			2550																																					
		Min	Med	Max	Min	Med	Max	Min	Med	Max	Min	Med	Max	Min	Med	Max	Min	Med	Max	Min	Med	Max	Boost																																		
TRYB PRACY																																																									
Strumień objętości powietrza dostotowego [m ³ /h]		28	164	28	164	28	164	28	164	28	164	28	164	28	164	28	164	28	164	28	164	28	164	28	164																																
Moc grzewcza 35/30/20°C [W]		415	657	563	826	705	983	870	1151	592	935	803	1177	1005	1400	1240	1640	840	1326	1140	1672	1426	1987	1760	2327	1006	1592	1367	2003	1710	2383	2110	2791	1183	1870	1607	2355	2010	2800	2480	3250	1431	2261	1943	2849	2437	3387	3000	3967	1679	2664	2280	3342	2852	3974	3520	4656
Moc grzewcza 35/30/20°C [W]		161	255	218	320	273	381	337	446	229	363	312	456	390	543	481	636	326	514	442	648	553	771	683	902	390	617	530	777	663	924	818	1082	459	725	623	913	760	1086	962	1272	555	877	754	1105	943	1314	1164	1539	651	1029	864	1296	1106	1541	1065	1806
Cena netto [zł]		3856 zł			4372 zł			4857 zł			6133 zł			6662 zł			7195 zł			7751 zł																																					
Maksymalne natężenie prądu wentylatorów [A]		0,8			0,9			1,4			1,7			1,8			2,3			2,8																																					
Maksymalny pobór mocy elektrycznej wentylatorów [W]		192			216			33,6			40,8			43,2			55,2			67,2																																					

VKN5P-12/30/Lk-II

Grzejniki kanałowe z wentylatorem i doprowadzeniem świeżego powietrza freshAIR+ VKN5P

SYMBOL	DŁUGOŚĆ Lk [mm]	1000			1150			1450			1700			1900			2150			2400																																					
		Min	Med	Max	Min	Med	Max	Boost	Min	Med	Max	Boost	Min	Med	Max	Boost	Min	Med	Max	Boost	Min	Med	Max	Boost																																	
TRYB PRACY	Strumień objętości powietrza dostotowego [m ³ /h]	18	122	18	122	18	122	18	122	18	122	18	122	18	122	18	122	18	122	18	122	18	122	18	122																																
	Moc grzewcza 55/45/20°C [W]	468	726	814	1101	1140	1455	1504	1849	646	1034	1160	1569	1624	2074	2143	2636	946	1468	1646	2227	2305	2944	3041	3742	1135	1760	1973	2670	2764	3529	3647	4486	1334	2048	2319	3138	3249	4148	4286	5273	1613	2502	2805	3796	3930	5018	5184	6378	1893	2936	3292	4454	4611	5888	6083	7484
	Moc grzewcza 35/30/20°C [W]	191	296	332	449	465	594	614	755	272	422	474	641	663	847	875	1076	386	599	672	909	941	1202	1242	1528	163	719	805	1090	1129	1441	1489	1832	545	845	947	1281	1327	1694	1750	2153	659	1022	1145	1650	1605	2049	2117	2604	773	1199	1344	1819	1883	2404	2484	3056
	Cena netto [zł]	4160 zł			4611 zł			5405 zł			6207 zł			6673 zł			7503 zł			8610 zł																																					
	Maksymalne natężenie prądu wentylatorów [A]	0,8			0,9			1,4			1,7			1,8			2,3			2,8																																					
	Maksymalny pobór mocy elektrycznej wentylatorów [W]	192			216			33,6			40,8			43,2			55,2			67,2																																					

VKN5P-14/30/Lk-I

SYMBOL	DŁUGOŚĆ Lk [mm]	1250			1450			1700			1900			2100			2350			2550																																					
		Min	Med	Max	Min	Med	Max	Boost	Min	Med	Max	Boost	Min	Med	Max	Boost	Min	Med	Max	Boost	Min	Med	Max	Boost																																	
TRYB PRACY	Strumień objętości powietrza dostotowego [m ³ /h]	36	244	36	244	36	244	36	244	36	244	36	244	36	244	36	244	36	244	36	244	36	244	36	244																																
	Moc grzewcza 55/45/20°C [W]	512	1028	863	1437	1194	1825	1564	2255	731	1445	1230	2050	1702	2601	2228	3215	1036	2080	1746	2909	2416	3693	3163	4563	1243	2493	2094	3487	2897	4427	3792	5470	1460	2930	2461	4099	3404	5204	4457	6430	1766	3545	2977	4958	4118	6095	5391	7778	2073	4160	3493	5817	4832	7387	6326	9127
	Moc grzewcza 35/30/20°C [W]	209	420	353	587	468	745	638	921	298	598	502	837	695	1062	910	1313	423	849	713	1188	987	1508	1291	1863	507	1018	855	1424	1183	1808	1646	2234	596	1197	1005	1674	1390	2125	1820	2626	721	1447	1215	2025	1665	2570	2201	3176	846	1698	1426	2375	1973	3016	2583	3727
	Cena netto [zł]	5025 zł			5466 zł			6291 zł			7107 zł			7563 zł			8427 zł			9577 zł																																					
	Maksymalne natężenie prądu wentylatorów [A]	0,8			0,9			1,4			1,7			1,8			2,3			2,8																																					
	Maksymalny pobór mocy elektrycznej wentylatorów [W]	192			216			33,6			40,8			43,2			55,2			67,2																																					

VKN5P-14/30/Lk-II

Normatywne moce cieplne [W] wg EN-16430.
Do prawidłowego działania urządzeń wymagany jest regulator oraz zasilacz 24 V DC.

Grzejniki kanałowe z wentylatorem i doprowadzeniem świeżego powietrza freshAIR+ VKN5P

SYMBOL	DŁUGOŚĆ Lk [mm]	1000			1150			1450			1700			1900			2150			2400																				
		Min	Med	Max	Min	Med	Max	Min	Med	Max	Min	Med	Max	Min	Med	Max	Min	Med	Max	Min	Med	Max	Boost																	
TRYB PRACY																																								
Strumień objętości powietrza dostotowego	[m³/h]	39	195	39	195	39	195	39	195	39	195	39	195	39	195	39	195	39	195	39	195	39	195	39																
Moc grzewcza 35/30/20°C	[W]	915	1800	1698	2003	2125	2542	2710	3127	1316	1970	2283	2980	3029	3753	3855	4588	1805	2629	3152	4052	4188	5142	5339	6325															
Moc grzewcza 55/45/20°C	[W]	377	656	659	826	876	1048	1117	1289	543	812	941	1128	1248	1547	1689	1891	744	1084	1299	1670	1726	2120	2201	2607															
Cena netto	[zł]	4728 zł																					5535 zł			6470 zł			7272 zł			7737 zł			8569 zł			9348 zł		
Maksymalne natężenie prądu wentylatorów	[A]	0,9																					1,1			1,8			2			2,1			2,8			3,5		
Maksymalny pobór mocy elektrycznej wentylatorów	[W]	21,6																					25,2			42			46,8			50,4			67,2			84		

VKN5P-18/30/Lk-I

SYMBOL	DŁUGOŚĆ Lk [mm]	1250			1450			1700			1900			2100			2350			2550																				
		Min	Med	Max	Min	Med	Max	Min	Med	Max	Min	Med	Max	Min	Med	Max	Min	Med	Max	Min	Med	Max	Boost																	
TRYB PRACY																																								
Strumień objętości powietrza dostotowego	[m³/h]	78	390	78	390	78	390	78	390	78	390	78	390	78	390	78	390	78	390	78	390	78	390	78																
Moc grzewcza 35/30/20°C	[W]	1011	1781	1700	2509	2229	3064	2814	3648	1480	2786	2458	3851	3270	4459	4038	5504	2072	3659	3377	5179	4427	6335	5585	7556															
Moc grzewcza 55/45/20°C	[W]	417	734	701	1034	919	1263	1160	1503	610	1148	1013	1587	1323	1920	1664	2268	829	1508	1392	2104	1825	2611	2302	3114															
Cena netto	[zł]	5592 zł																					6390 zł			7355 zł			8173 zł			8627 zł			9492 zł			10315 zł		
Maksymalne natężenie prądu wentylatorów	[A]	0,9																					1,1			1,8			2			2,1			2,8			3,5		
Maksymalny pobór mocy elektrycznej wentylatorów	[W]	21,6																					25,2			42			46,8			50,4			67,2			84		

VKN5P-18/30/Lk-II

Normatywne moce cieplne [W] wg EN-16430.
Do prawidłowego działania urządzeń wymagany jest regulator oraz zasilacz 24 V DC.

Kratki do grzejników kanałowych VKN5P z jednym i dwoma dołotami świeżego powietrza

RODZAJ KRATKI	KOD ZAMÓWIENIA	SZEROKOŚĆ KANAŁU [mm]	DŁUGOŚĆ KRATKI L [mm]										
			1000	1150	1250	1450	1700	1900	2100	2150	2350	2400	2550
ZWIJANA, DREWNIANA (dąb, jesion, buk)	ZD-1,8/B/L ZJ-1,8/B/L ZB-1,8/B/L	300	416 zł	479 zł	520 zł	603 zł	707 zł	790 zł	874 zł	895 zł	977 zł	998 zł	1 059 zł
ZWIJANA, DREWNIANA (sapeli)	ZS-1,8/B/L	300	508 zł	585 zł	636 zł	737 zł	864 zł	967 zł	1 068 zł	1 093 zł	1 194 zł	1 220 zł	1 297 zł
ZWIJANA, DWUTEOWNIK** (aluminium naturalne)	ZDW-1,8/B/L	300	416 zł	479 zł	520 zł	603 zł	707 zł	790 zł	874 zł	895 zł	977 zł	998 zł	1 059 zł
ZWIJANA, DWUTEOWNIK** (aluminium anodowane: satyna, stal szlachetna)	ZADWS-1,8/B/L ZADWST-1,8/B/L	300	643 zł	739 zł	802 zł	930 zł	1 092 zł	1 220 zł	1 347 zł	1 381 zł	1 508 zł	1 541 zł	1 637 zł
ZWIJANA, DWUTEOWNIK** (aluminium anodowane: złota, czarna)	ZADWZ-1,8/B/L ZADWC-1,8/B/L	300	826 zł	950 zł	1 031 zł	1 196 zł	1 404 zł	1 569 zł	1 732 zł	1 775 zł	1 939 zł	1 982 zł	2 105 zł
ZWIJANA, PROFIL ZAMKNIĘTY** (aluminium naturalne)	ZAL-1,8/B/L	300	416 zł	479 zł	520 zł	603 zł	707 zł	790 zł	874 zł	895 zł	977 zł	998 zł	1 059 zł
ZWIJANA, PROFIL ZAMKNIĘTY** (aluminium anodowane: satyna, stal szlachetna)	ZAALS-1,8/B/L ZAALST-1,8/B/L	300	643 zł	739 zł	802 zł	930 zł	1 092 zł	1 220 zł	1 347 zł	1 381 zł	1 508 zł	1 541 zł	1 637 zł
WZDŁUŻNA, PROFIL ZATRZASKOWY**** (aluminium naturalne)	PZW-1,8/B/L	300	445 zł	511 zł	555 zł	645 zł	756 zł	845 zł	933 zł	957 zł	1 045 zł	1 067 zł	1 134 zł
WZDŁUŻNA, PROFIL ZATRZASKOWY**** (aluminium anodowane: satyna, stal szlachetna)	PZWAS-1,8/B/L PZWAST-1,8/B/L	300	688 zł	791 zł	859 zł	996 zł	1 168 zł	1 305 zł	1 442 zł	1 477 zł	1 615 zł	1 649 zł	1 751 zł
WZDŁUŻNA*** (stal nierdzewna)	SN-1,8/B/L	300	1 230 zł	1 415 zł	1 538 zł	1 784 zł	2 092 zł	2 337 zł	2 583 zł	2 645 zł	2 891 zł	2 952 zł	3 137 zł
WZDŁUŻNA*** (stal nierdzewna szrotkowana)	SNS-1,8/B/L	300	1 476 zł	1 698 zł	1 846 zł	2 141 zł	2 510 zł	2 804 zł	3 100 zł	3 174 zł	3 469 zł	3 542 zł	3 764 zł
MODUŁOWA, PROFIL ZASTRZASKOWY (aluminium naturalne)	MPZ-1,8/B/L	300	374 zł	431 zł	467 zł	543 zł	635 zł	710 zł	785 zł	803 zł	879 zł	898 zł	952 zł
MODUŁOWA, PROFIL ZASTRZASKOWY (aluminium anodowane: satyna, stal szlachetna)	MPZAS-1,8/B/L MPZAST-1,8/B/L	300	578 zł	665 zł	722 zł	838 zł	982 zł	1 097 zł	1 213 zł	1 242 zł	1 359 zł	1 387 zł	1 473 zł

** - Standardowy rozstaw szczebli 13mm; na specjalne zamówienie dostępny rozstaw: 9mm lub 17mm.

*** - Maksymalna długość kratki 2 m. **** - Maksymalna długość kratki 3 m.

Kratki anodowane (kolor ZŁOTY i CZARNY): zwijane o profilu zamkniętym, zwijane o profilu teowym, wzdluzne oraz modułowe są dostępne na specjalne zamówienie, po uprzednim kontakcie z biurem VERANO. Kratki wzdluzne aluminiowe mogą zostać wykonane w dowolnym kolorze palety RAL.

NOWOŚĆ

Obramowanie typ L i F do grzejników kanałowych VKN5P z jednym i dwoma dołotami świeżego powietrza

TYP OBRAMOWANIA	SZER. KANAŁU [mm]		DŁUGOŚĆ KANAŁU Lk [mm]										
			1000	1150	1250	1450	1700	1900	2100	2150	2350	2400	2550
Obramowanie typ L ALUMINIUM NATURALNE	300	Ilość [m]	2,66	2,96	3,16	3,56	4,06	4,46	4,86	4,96	5,36	5,46	5,76
		Cena netto	117,04 zł	130,24 zł	139,04 zł	156,64 zł	178,64 zł	196,24 zł	213,84 zł	218,24 zł	235,84 zł	240,24 zł	253,44 zł
Obramowanie typ L ALUMINIUM ANODOWANE	300	Ilość [m]	2,66	2,96	3,16	3,56	4,06	4,46	4,86	4,96	5,36	5,46	5,76
		Cena netto	223,44 zł	248,64 zł	265,44 zł	299,04 zł	341,04 zł	374,64 zł	408,24 zł	416,64 zł	450,24 zł	458,64 zł	483,84 zł
Obramowanie typ F ALUMINIUM NATURALNE	300	Ilość [m]	2,66	2,96	3,16	3,56	4,06	4,46	4,86	4,96	5,36	5,46	5,76
		Cena netto	133,00 zł	148,00 zł	158,00 zł	178,00 zł	203,00 zł	223,00 zł	243,00 zł	248,00 zł	268,00 zł	273,00 zł	288,00 zł
Obramowanie typ F ALUMINIUM ANODOWANE	300	Ilość [m]	2,66	2,96	3,16	3,56	4,06	4,46	4,86	4,96	5,36	5,46	5,76
		Cena netto	255,36 zł	284,16 zł	303,36 zł	341,76 zł	389,76 zł	428,16 zł	466,56 zł	476,16 zł	514,56 zł	524,16 zł	552,96 zł



Klimakonwektory kanałowe dwururowe z doprowadzeniem świeżego powietrza CVK2P

SYMBOL	DEŁGOSĆ Lk [mm]	1000			1150			1450			1700			1900			2150			2400																																					
		Min	Med	Max	Min	Med	Max	Min	Med	Max	Min	Med	Max	Min	Med	Max	Min	Med	Max	Min	Med	Max																																			
CVK2P-14/35/Lk-I	TRYB PRACY	14	82	14	82	14	82	14	82	14	82	14	82	14	82	14	82	14	82	14	82	14	82																																		
	Strumień objętości powietrza doładowego	14	82	14	82	14	82	14	82	14	82	14	82	14	82	14	82	14	82	14	82	14	82																																		
	Moc grzewcza 55/45/20 °C	[W]	527	752	895	1139	1272	1532	1787	2068	751	1071	1276	1623	1813	2184	2548	2934	3100	3616	4164	1279	1823	2171	2762	3085	3716	4335	4992	1803	2142	2552	3246	3626	4368	5095	5868	1818	2591	3086	3927	4386	5283	6163	7098	2133	3041	3622	4607	5147	6200	7231	8328				
	Moc grzewcza 35/30/20 °C	[W]	214	306	364	463	517	623	727	837	305	436	519	660	737	888	1036	1193	1341	1616	1893	2281	2683	3100	3543	4011	4504	5021	5561	6123	6707	7313	7951	8621	9323	10048	10808	11613	12463	13357	14295	15277	16303	17375	18493	19657	20868	22125	23428	24779	26174	27614	29103	30641	32230	33868	
Moc chłodnicza jawną 17/19/28	[W]	61	103	187	226	318	355	500	537	86	147	267	323	453	506	712	766	1123	208	378	458	643	718	1011	1087	147	249	464	549	770	861	1212	1303	173	293	533	645	905	1012	1424	1632	209	354	645	780	1095	1224	1723	1853	245	416	757	915	1284	1436	2021	2174
Moc chłodnicza jawną 7/12/27	[W]	105	178	323	391	550	613	864	928	149	254	461	558	783	874	1230	1324	213	359	653	791	1111	1241	1747	1878	254	430	785	949	1331	1488	2094	2265	299	506	921	1115	1564	1749	2461	2647	361	612	1115	1546	1892	2115	2977	3202	423	719	1308	1581	2219	2481	3492	3757
Cena netto	[€]	5248 zł																					6215 zł			6337 zł			7355 zł			7702 zł			8118 zł			8341 zł																			
Maksymalne natężenie prądu wentylatorów	[A]	0,8																					0,9			1,4			1,7			1,8			2,3			2,8																			
Maksymalny podór mocy elektrycznej wentylatorów	[W]	192																					216			33,6			40,8			43,2			55,2			67,2																			

CVK2P-14/35/Lk-I

SYMBOL	DEŁGOSĆ Lk [mm]	1250			1450			1700			1900			2100			2350			2550																																						
		Min	Med	Max	Min	Med	Max	Min	Med	Max	Min	Med	Max	Min	Med	Max	Min	Med	Max	Min	Med	Max																																				
CVK2P-14/35/Lk-II	TRYB PRACY	14	82	14	82	14	82	14	82	14	82	14	82	14	82	14	82	14	82	14	82	14	82																																			
	Strumień objętości powietrza doładowego	14	82	14	82	14	82	14	82	14	82	14	82	14	82	14	82	14	82	14	82	14	82																																			
	Moc grzewcza 55/45/20 °C	[W]	573	1023	945	1433	1326	1846	1843	2386	817	1457	1347	2042	1869	2632	2627	3400	3160	4067	1912	2898	2681	3734	3729	4826	1391	2460	2292	3475	3215	4477	4470	5786	1634	2914	2695	4084	3779	5262	5254	6800	1977	3324	3260	4940	4571	6365	6526	8226	2320	4136	3825	5796	6363	7470	4457	9452
	Moc grzewcza 35/30/20 °C	[W]	233	416	384	583	539	750	749	970	332	592	548	830	768	1070	1068	1382	1272	1682	1008	1516	1516	1962	565	1008	932	1413	1307	1820	1818	2352	645	1185	1096	1661	1536	2140	2136	2765	804	1433	1325	2009	1859	2888	2884	3345	943	1682	1555	2357	2181	3037	3032	3924		
Moc chłodnicza jawną 17/19/28	[W]	69	154	195	273	325	400	507	582	99	220	278	391	464	570	723	831	140	311	395	554	668	809	1026	1179	168	372	473	664	789	971	1231	1413	197	437	556	781	927	1141	1446	1661	239	529	673	943	1121	1380	1750	2010	280	622	789	1106	1315	1619	2053	2358	
Moc chłodnicza jawną 7/12/27	[W]	119	266	337	472	562	691	876	1006	171	380	480	676	802	985	1249	1436	242	537	683	957	1137	1398	1773	2037	290	643	817	1147	1363	1678	2127	2442	340	755	961	1350	1602	1972	2499	2870	413	914	1163	1630	1937	2385	3024	3473	484	1075	1363	1911	2272	2798	3548	4075	
Cena netto	[€]	6137 zł																					7114 zł			7247 zł			8279 zł			8621 zł			9067 zł			9336 zł																				
Maksymalne natężenie prądu wentylatorów	[A]	0,8																					0,9			1,4			1,7			1,8			2,3			2,8																				
Maksymalny podór mocy elektrycznej wentylatorów	[W]	192																					216			33,6			40,8			43,2			55,2			67,2																				

CVK2P-14/35/Lk-II

Normatywne moce cieplne [W] wg EN-16430. Do prawidłowego działania urządzeń wymagany jest regulator oraz zasilacz 24 V DC.

Klimakonwektory kanałowe dwururowe z doprowadzeniem świeżego powietrza CVK2P

SYMBOL	DLUGOŚĆ Lk [mm]	1000				1150				1450				1700				1900				2150				2400																															
		Min	Med	Max	Boost	Min	Med	Max	Boost	Min	Med	Max	Boost	Min	Med	Max	Boost	Min	Med	Max	Boost	Min	Med	Max	Boost	Min	Med	Max	Boost																												
TRYB PRACY		18	122	18	122	18	122	18	122	18	122	18	122	18	122	18	122	18	122	18	122	18	122	18	122	18	122	18	122																												
Strumień objętości powietrza dolotowego	[m³/h]	18	122	18	122	18	122	18	122	18	122	18	122	18	122	18	122	18	122	18	122	18	122	18	122	18	122	18	122																												
Moc cieplna 55/45/20°C	[W]	4590	9885	2722	3200	3634	4238	4628	5392	2189	2859	3842	4561	5311	6041	6634	7485	3049	4015	5351	6474	7146	8574	9100	10908	3739	4814	6564	7761	8766	10079	11462	13077	4378	5658	7685	9122	10263	12082	13068	15370	5238	6844	9194	11038	12278	14605	15634	18593	6099	8031	10702	12947	14293	17149	18201	21815
Moc grzewcza 55/45/20°C	[W]	884	1132	1552	1824	2072	2416	2639	3094	1248	1613	2190	2600	2925	3444	3725	4381	1738	2289	3051	3691	4074	4888	5188	6219	2132	2745	3742	4425	4998	5860	6364	7455	2496	3226	4381	5201	5851	6888	7450	8763	2896	3902	5242	6291	7000	8332	8913	10600	3477	4579	6101	7381	8149	9777	10377	12437
Moc chłodnicza jawna 17/19/28	[W]	225	277	466	507	657	718	870	944	317	395	658	723	929	1024	1228	1346	443	561	916	1026	1292	1453	1711	1910	542	672	1123	1230	1858	1742	2098	2290	635	790	1316	1446	1856	2047	2457	2691	760	956	1573	1749	2220	2476	2939	3255	864	1121	1832	2052	2584	2916	3420	3819
Moc chłodnicza jawna 7/12/27	[W]	394	485	816	887	1150	1257	1523	1652	555	691	1152	1265	1626	1792	2149	2356	775	982	1603	1796	2261	2543	2994	3313	949	1176	1965	2153	2774	3049	3672	4008	1111	1383	2303	2531	3248	3582	4300	4709	1330	1673	2753	3161	3865	4333	5143	5676	1547	1962	3206	3591	4522	5084	5955	6485
Cena netto	[zł]	6837 zł				7467 zł				7570 zł				8936 zł				9999 zł				11386 zł				13889 zł																															
Maksymalne natężenie prądu wentylatorów	[A]	0,90				1,10				1,80				2,00				2,10				2,80				3,50																															
Maksymalny podór mocy elektrycznej wentylatorów	[W]	21,6				25,2				42,0				46,8				50,4				67,2				84,0																															

CVK2P-18/35/Lk-I

SYMBOL	DLUGOŚĆ Lk [mm]	1250				1450				1700				1900				2100				2350				2550																															
		Min	Med	Max	Boost	Min	Med	Max	Boost	Min	Med	Max	Boost	Min	Med	Max	Boost	Min	Med	Max	Boost	Min	Med	Max	Boost	Min	Med	Max	Boost																												
TRYB PRACY		36	244	36	244	36	244	36	244	78	244	78	244	36	244	36	244	36	244	36	244	36	244	36	244	36	244	36	244	36	244	36	244	36	244	36	244	36	244	36	244	36	244	36	244	36	244	36	244	36	244	36	244				
Strumień objętości powietrza dolotowego	[m³/h]	36	244	36	244	36	244	36	244	78	244	78	244	36	244	36	244	36	244	36	244	36	244	36	244	36	244	36	244	36	244	36	244	36	244	36	244	36	244	36	244	36	244	36	244	36	244	36	244	36	244	36	244	36	244		
Moc cieplna 55/45/20°C	[W]	1425	2495	2805	3761	3739	4946	4760	6288	2300	3580	3967	5404	6289	7108	6733	9036	3216	5148	5546	7791	7293	10249	9413	13029	3925	6075	6771	9165	9028	12054	11494	15323	4599	7160	7934	10808	10578	14216	13467	18070	5516	8728	9512	13195	12682	17357	16146	22064	6434	10297	11091	11580	14788	20499	18826	26055
Moc grzewcza 55/45/20°C	[W]	926	1422	1599	2144	2132	2820	2714	3585	1311	2041	2262	3081	3015	4052	3839	5151	1834	2938	3162	4442	4715	5843	5367	7428	2238	3463	3860	5225	5147	6872	6553	8736	2622	4082	4523	6162	6031	8105	7678	10302	3145	4976	5423	7523	7230	9896	9205	12579	36468	5871	6323	8862	8431	11687	10733	14864
Moc chłodnicza jawna 17/19/28	[W]	234	338	473	555	648	789	883	1031	331	486	669	799	945	1136	1249	1484	463	700	935	1155	1320	1642	1745	2144	565	824	1142	1055	1612	1926	2131	2515	662	972	1338	1599	1889	2271	2497	2965	794	1186	1604	1955	2265	2776	2993	3626	925	1399	1870	2370	2640	3281	3489	4287
Moc chłodnicza jawna 7/12/27	[W]	410	592	828	971	1169	1381	1545	1804	579	851	1171	1398	1654	1988	2186	2397	810	1225	1636	2021	2310	2874	3054	3752	989	1442	1939	2371	2821	3371	3729	4401	1159	1701	2342	2798	3306	3974	4370	5169	1930	2076	2807	3421	3964	4858	5338	6346	1619	2448	3273	4043	4620	5742	6106	7502
Cena netto	[zł]	7725 zł				8346 zł				8480 zł				9858 zł				10918 zł				12337 zł				14884 zł																															
Maksymalne natężenie prądu wentylatorów	[A]	0,90				1,10				1,80				2,00				2,10				2,80				3,50																															
Maksymalny podór mocy elektrycznej wentylatorów	[W]	21,6				25,2				42,0				46,8				50,4				67,2				84,0																															

CVK2P-18/35/Lk-II

Normatywne moce cieplne [W] wg EN-16430.
Do prawidłowego działania urządzeń wymagany jest regulator oraz zasilacz 24 V DC.

Klimakonwektory kanałowe czterorurowe z doprowadzeniem świeżego powietrza CVK4P

SYMBOL	DLUGOŚĆ Lk [mm]	1000			1150			1450			1700			1900			2150			2400																																					
		TRYB PRACY	Strumień objętości powietrza dolnego	Moc cieplna 75/65/20°C	Moc grzewcza 55/45/20°C	Moc chłodnicza jawnna 17/19/28	Moc chłodnicza jawnna 7/12/27	Cena netto [zł]	Maksymalne natężenie prądu wentylatorów	Maksymalny pobór mocy elektrycznej wentylatorów	Moc cieplna 75/65/20°C	Moc grzewcza 55/45/20°C	Moc chłodnicza jawnna 17/19/28	Moc chłodnicza jawnna 7/12/27	Cena netto [zł]	Maksymalne natężenie prądu wentylatorów	Maksymalny pobór mocy elektrycznej wentylatorów	Moc cieplna 75/65/20°C	Moc grzewcza 55/45/20°C	Moc chłodnicza jawnna 17/19/28	Moc chłodnicza jawnna 7/12/27	Cena netto [zł]	Maksymalne natężenie prądu wentylatorów	Maksymalny pobór mocy elektrycznej wentylatorów	Moc cieplna 75/65/20°C	Moc grzewcza 55/45/20°C	Moc chłodnicza jawnna 17/19/28	Moc chłodnicza jawnna 7/12/27	Cena netto [zł]	Maksymalne natężenie prądu wentylatorów	Maksymalny pobór mocy elektrycznej wentylatorów																										
																																Min	Med	Max	Min	Med	Max	Min	Med	Max	Min	Med	Max	Min	Med	Max	Min	Med	Max	Min	Med	Max	Min	Med	Max	Min	Med
CVK4P-14/35/Lk-I	1450	384	606	686	914	986	1220	1373	1610	548	864	977	1303	1405	1739	1957	2294	777	1227	1386	1850	1994	2468	2778	3257	932	1470	1662	2218	2391	2959	3830	3905	1095	1728	1954	2606	2810	3478	3914	4589	1326	2091	2364	3153	3899	4207	4734	5551	1555	2463	2773	3699	3989	4937	5555	4513
CVK4P-14/35/Lk-II	1700	430	732	812	1040	1120	1354	1496	1738	594	920	1033	1369	1471	1807	2025	2362	786	1236	1395	1859	2002	2476	2855	3334	980	1428	1620	2176	2349	2917	3788	3863	1153	1786	2012	2664	2868	3536	3972	4651	1365	2130	2404	3193	3939	4247	4774	5591	1595	2503	2813	3739	4029	4977	5595	4513
CVK4P-14/35/Lk-III	2150	490	832	912	1140	1220	1454	1596	1838	654	980	1093	1429	1531	1867	2085	2422	846	1296	1455	1919	2062	2536	2915	3394	1040	1488	1680	2236	2409	2977	3848	3923	1217	1850	2076	2728	2932	3600	4036	4715	1381	2146	2420	3209	3955	4263	4790	5607	1601	2509	2819	3745	4035	4983	5601	4513

Normatywne moce cieplne [W] wg EN-16430.

Do prawidłowego działania urządzeń wymagany jest regulator oraz zasilacz 24 V DC.

Kratki do klimakonwektorów kanałowych CVK2P i CVK4P z jednym i dwoma dolotami świeżego powietrza

RODZAJ KRATKI	KOD ZAMÓWIENIA	SZEROKOŚĆ KANAŁU [mm]	DŁUGOŚĆ KRATKI L [mm]										
			1000	1150	1250	1450	1700	1900	2100	2150	2350	2400	2550
ZWIJANA, DWUTEOWNIK** (aluminium naturalne)	ZDW-1,8/B/L	350	549 zł	632 zł	686 zł	797 zł	934 zł	1044 zł	1154 zł	1181 zł	1292 zł	1319 zł	1400 zł
ZWIJANA, DWUTEOWNIK** (aluminium anodowane: satyna, stal szlachetna)	ZADWS-1,8/B/L ZADWST-1,8/B/L	350	851 zł	979 zł	1064 zł	1231 zł	1446 zł	1615 zł	1785 zł	1827 zł	1997 zł	2040 zł	2167 zł
ZWIJANA, DWUTEOWNIK** (aluminium anodowane: złota, czarna)	ZADWZ-1,8/B/L ZADWC-1,8/B/L	350	851 zł	979 zł	1064 zł	1231 zł	1446 zł	1615 zł	1785 zł	1827 zł	1997 zł	2040 zł	2167 zł
ZWIJANA, PROFIL ZAMKNIĘTY** (aluminium naturalne)	ZAL-1,8/B/L	350	549 zł	632 zł	686 zł	797 zł	934 zł	1044 zł	1154 zł	1181 zł	1292 zł	1319 zł	1400 zł
ZWIJANA, PROFIL ZAMKNIĘTY** (aluminium anodowane: satyna, stal szlachetna)	ZAALS-1,8/B/L ZAALST-1,8/B/L	350	851 zł	979 zł	1064 zł	1231 zł	1446 zł	1615 zł	1785 zł	1827 zł	1997 zł	2040 zł	2167 zł
WZDŁUŻNA, PROFIL ZATRZASKOWY**** (aluminium naturalne)	PZW-1,8/B/L	350	590 zł	678 zł	736 zł	853 zł	1000 zł	1118 zł	1238 zł	1266 zł	1384 zł	1413 zł	1503 zł
WZDŁUŻNA, PROFIL ZATRZASKOWY**** (aluminium anodowane: satyna, stal szlachetna)	PZWAS-1,8/B/L PZWAST-1,8/B/L	350	910 zł	1045 zł	1135 zł	1316 zł	1546 zł	1727 zł	1908 zł	1955 zł	2136 zł	2180 zł	2318 zł
WZDŁUŻNA*** (stal nierdzewna)	SN-1,8/B/L	350	1278 zł	1470 zł	1598 zł	1853 zł	2173 zł	2428 zł	2684 zł	2748 zł	3003 zł	3067 zł	3259 zł
WZDŁUŻNA*** (stal nierdzewna szczerkowana)	SNS-1,8/B/L	350	1534 zł	1764 zł	1918 zł	2224 zł	2608 zł	2914 zł	3221 zł	3298 zł	3604 zł	3680 zł	3911 zł
MODUŁOWA, PROFIL ZASTRZASKOWY (aluminium naturalne)	MPZ-1,8/B/L	350	494 zł	568 zł	618 zł	717 zł	841 zł	940 zł	1040 zł	1064 zł	1162 zł	1188 zł	1262 zł
MODUŁOWA, PROFIL ZASTRZASKOWY (aluminium anodowane: satyna, stal szlachetna)	MPZAS-1,8/B/L MPZAST-1,8/B/L	350	765 zł	880 zł	956 zł	1108 zł	1300 zł	1453 zł	1605 zł	1643 zł	1796 zł	1835 zł	1948 zł

** - Standardowy rozstaw szczebli 13mm; na specjalne zamówienie dostępny rozstaw: 9mm lub 17mm.

*** - Maksymalna długość kratki 2 m. **** - Maksymalna długość kratki 3 m.

Kratki anodowane (kolor ZŁOTY i CZARNY): zwijane o profilu zamkniętym, zwijane o profilu teowym, wzdłużne oraz modułowe są dostępne na specjalne zamówienie, po uprzednim kontakcie z biurem VERANO. Kratki wzdłużne aluminiowe mogą zostać wykonane w dowolnym kolorze palety RAL.









Obramowanie typ L i F do klimakonwektorów kanałowych CVK2P i CVK4P z jednym i dwoma dolotami świeżego powietrza

TYP OBRAMOWANIA	SZER. KANAŁU [mm]		DŁUGOŚĆ KANAŁU Lk [mm]										
			1000	1150	1250	1450	1700	1900	2100	2150	2350	2400	2550
Obramowanie typ L ALUMINIUM NATURALNE	350	Ilość [m]	2,76	3,06	3,26	3,66	4,16	4,56	4,96	5,06	5,46	5,56	5,86
		Cena netto	121,44 zł	134,64 zł	143,44 zł	161,04 zł	183,04 zł	200,64 zł	218,24 zł	222,64 zł	240,24 zł	244,64 zł	257,84 zł
Obramowanie typ L ALUMINIUM ANODOWANE	350	Ilość [m]	2,76	3,06	3,26	3,66	4,16	4,56	4,96	5,06	5,46	5,56	5,86
		Cena netto	231,84 zł	257,04 zł	273,84 zł	307,44 zł	349,44 zł	383,04 zł	416,64 zł	425,04 zł	458,64 zł	467,04 zł	492,24 zł
Obramowanie typ F ALUMINIUM NATURALNE	350	Ilość [m]	2,76	3,06	3,26	3,66	4,16	4,56	4,96	5,06	5,46	5,56	5,86
		Cena netto	138,00 zł	153,00 zł	163,00 zł	183,00 zł	208,00 zł	228,00 zł	248,00 zł	253,00 zł	273,00 zł	278,00 zł	293,00 zł
Obramowanie typ F ALUMINIUM ANODOWANE	350	Ilość [m]	2,76	3,06	3,26	3,66	4,16	4,56	4,96	5,06	5,46	5,56	5,86
		Cena netto	264,96 zł	293,76 zł	312,96 zł	351,36 zł	399,36 zł	437,76 zł	476,16 zł	485,76 zł	524,16 zł	533,76 zł	562,56 zł













DO WYCZERPANIA ZAPASÓW

Urządzenia sterujące do klimakonwektorów NCVK2, CVK2, CVK2P, CVK4, CVK4P i grzejników VKN5P

TYP URZĄDZENIA	MODEL	CHARAKTERYSTYKA URZĄDZENIA	ZDJĘCIE	CENA NETTO
Regulator VERANO Kolorowy, dotykowy wyświetlacz Zasilanie 24 V DC Sterowanie przez WiFi	VER-44 WiFi (Biały)	Możliwość pracy w trybie grzania lub chłodzenia. Tryby pracy: komfortowy, ekonomiczny i ochrona. Harmonogram tygodniowy Do klimakonwektorów dwururowych CVK2 i czterururowych CVK4. Sterowanie zdalne przez WiFi		1 965 zł
	VER-44 WiFi (Czarny)			
Regulator VERANO Kolorowy, dotykowy wyświetlacz Zasilanie 24 V DC	VER-24 (Biały)	Możliwość pracy w trybie grzania lub chłodzenia. Tryby pracy: komfortowy, ekonomiczny i ochrona. Harmonogram tygodniowy Do klimakonwektorów dwururowych CVK2		1 186 zł
	VER-24 (Czarny)			
Regulator VERANO Sterowany za pomocą przycisków Zasilanie 24 V DC	VER-24S (Biały)			837 zł
Regulator VERANO Kolorowy, dotykowy wyświetlacz Zasilanie 24 V DC Sterowanie przez WiFi	VER-24 WiFi (Biały)	Możliwość pracy w trybie grzania lub chłodzenia. Tryby pracy: komfortowy, ekonomiczny i ochrona. Harmonogram tygodniowy Do klimakonwektorów dwururowych CVK2. Sterowanie zdalne przez WiFi		1 882 zł
	VER-24 WiFi (Czarny)			
Regulator VERANO Sterowany za pomocą przycisków Zasilanie 24 V DC Sterowanie przez WiFi	VERANO-2 WiFi (Biały)	Możliwość pracy w trybie grzania lub chłodzenia. Sterownik z obsługą protokołu Modbus. Obsługa karty obecności, możliwość podpięcia zewnętrznego czujnika temperatury. Współpracuje tylko z siłownikami 24 VDC ON/OFF. Sterowanie zdalne przez WiFi		550 zł
Siłownik termiczny VERANO 2-położeniowe sterowanie. Zasilanie 24 V AC/DC. NC beznapięciowo zamknięty	VERST24B (24 V AC/DC)	Kabel przyłączeniowy o długości 1m Gwint M30x1,5		122 zł
Siłownik termoelektryczny z płynną regulacją 0-10 V DC, NC beznapięciowo zamknięty	APR 42405	Kabel przyłączeniowy o długości 1m Adapter na gwint M30x1,5		382 zł
Siłownik termiczny SIEMENS 2-położeniowe sterowanie Zasilanie 24 V AC/DC NC beznapięciowo zamknięty	STA121.40 L10	Kabel przyłączeniowy o długości 1m Gwint M30x1,5		106 zł
Zawór termostatyczny SIEMENS Wstępna nastawa wartości kv	VDN215	Zawór prosty DN15		75 zł
Zawór powrotny SIEMENS Wstępna nastawa wartości kv	ADN15	Zawór prosty DN15		61 zł
Zawór regulacyjno równoważący Siemens DN15	VPD115A	Zawór regulacyjno równoważący Siemens DN15		369 zł
Zawór regulacyjno równoważący Siemens DN20	VPP46	Zawór regulacyjno równoważący Siemens DN20		450 zł
Zawór termostatyczny SCHLÖSSER Wstępna nastawa wartości kv	601200004	Zawór prosty DN15		74 zł
Zawór powrotny SCHLÖSSER Wstępna nastawa wartości kv	601300004	Zawór prosty DN15		74 zł
Czujnik temperatury ścienny do regulatora VER-44 WiFi	VER-CTN2.5-KTY81	Długość przewodu 2,5m		78 zł
Czujnik temperatury kanałowy do regulatora VER-44 WiFi	VER-CTK2.5-KTY81	Długość przewodu 2,5m		78 zł



Doberając zasilacz należy uwzględnić maksymalne moce elektryczne klimakonwektorów CVK i grzejników VKN5P oraz osprzętu, to jest siłowników oraz regulatorów. Regulator Verano VER-24 oraz VER-24S: 1,3 W/0,06 A; Regulator Verano VER-24 WiFi: 2,5 W/0,1 A; VERANO-2 WiFi: 1,5 W/0,07 A; Siłownik Verano VERST24B: 4,8W/0,20A; Siłownik APR 42405 0-10V: 8W/0,32A; Siłownik Siemens STA121.40L10: 7,2W/0,3A. Urządzeniami BMS dostępne dla klimakonwektorów kanałowych zostały zamieszczone na stronie 37.

Urządzenia sterujące do klimakonwektorów kanałowych CVK2, CVK2P, CVK4, CVK4P, VKN5P

TYP URZĄDZENIA	MODEL	CHARAKTERYSTYKA URZĄDZENIA	ZDJĘCIE	CENA NETTO
Zasilacz 230 V AC – 24 V DC Napięcie zasilające: 230 V AC 50 HZ Napięcie wyjściowe: 24 V DC Zasilacze przystosowane do montażu na szynie DIN, Typ O o szerokości 35 mm (alternatywne oznaczenia szyny: DIN-3, TH 35, TS 35)	Z030-24VDC	Moc zasilacza: 30 W. Maksymalne obciążenie: 1,25 A.		135 zł
	Z060-24VDC	Moc zasilacza: 60 W. Maksymalne obciążenie: 2,5 A.		200 zł
	Z100-24VDC	Moc zasilacza: 100 W. Maksymalne obciążenie: 3,8 A.		270 zł
	Z120-24VDC	Moc zasilacza: 120 W. Maksymalne obciążenie: 5 A.		350 zł
	Z240-24VDC	Moc zasilacza: 240 W. Maksymalne obciążenie: 10 A.		415 zł
	Z480-24VDC	Moc zasilacza: 480 W. Maksymalne obciążenie: 20 A.		780 zł
Zasilacz 230 V AC – 24 V DC Napięcie zasilające: 230 V AC 50 HZ Napięcie wyjściowe: 24 V DC Klasa ochrony IP67	Z150-24VDC IP67	Moc zasilacza: 150 W Maksymalne obciążenie: 6,25 A.		419 zł
	Z320-24VDC IP67	Moc zasilacza: 320 W Maksymalne obciążenie: 13,4 A.		678 zł
Moduł zasilający 230 V AC- 24 V DC	MZ150-24VDC-9/35/20 MZ150-24VDC-12/30/20 MZ150-24VDC-12/35/20 MZ150-24VDC-14/29/20 MZ150-24VDC-14/30/20 MZ150-24VDC-14/35/20 MZ150-24VDC-18/30/20 MZ150-24VDC-18/35/20	Zasilacz 230 V AC - 24 V DC, puszka elektryczna VER-927 ze złączkami przyłączeniowymi oraz zabezpieczeniem przeciwzwarciowym, puszka elektryczna 230 V AC, wydłużenie wanny dostosowane do odpowiedniego modelu klimakonwektora. Moc zasilacza: 150 W. Maksymalne obciążenie 6.25 A		767 zł
Moduł wanny wyposażony w puszkę elektryczną VER-927 ze złączkami przyłączeniowymi oraz zabezpieczeniem przeciwzwarciowym	VER-927-9/35/12 VER-927-12/30/12 VER-927-12/35/12 VER-927-14/29/12 VER-927-14/30/12 VER-927-14/35/12 VER-927-18/30/12 VER-927-18/35/12	Szczelna obudowa IP65, zabezpieczenie przeciwnapięciowe, przeciwzwarciowe, ograniczenie maksymalnego napięcia sterującego wentylatora. Maksymalna moc przyłączeniowa 240 W (10 A). Maksymalna moc przyłączeniowa grzejnika lub klimakonwektora 150 W (6,25 A). Przedłużenie wanny dostosowane do odpowiedniego modelu grzejnika.		270 zł
Moduł adaptacyjny dla CVK2	MA-14/35/40 MA-18/35/40	Wymiary: wys.: 140 lub 180 mm, szer.: 350 mm, dł.: 400 mm. Zawór 6-drogowy, siłownik, komplet zaworów odcinających, (4x kolanko 1/2", 4x mufa 1/2"), króćce przyłączeniowe do instalacji grzewczej i chłodniczej GW 1/2", króćce przyłączeniowe do klimakonwektora: GZ 1/2". Dostępny dla CVK2		1814 zł

* PRZYKŁADOWE ZDJĘCIE PRODUKTU

NAŚCIENNE REGULATORY VERANO BMS

TYP URZĄDZENIA	MODEL	CHARAKTERYSTYKA URZĄDZENIA	ZDJĘCIE	CENA NETTO
Regulator pomieszczeniowy Siemens Sterowany za pomocą przycisków Zasilanie 24 V AC/DC, Praca w systemie KNX	RDG260KN	Możliwość pracy w trybie grzania lub chłodzenia. Dla grzejników z wentylatorem, klimakonwektorów dwururowych oraz czterururowych.		1094 zł
Regulator pomieszczeniowy Proudal Kolorowy, dotykowy wyświetlacz Zasilanie 24 V AC/DC Praca w systemie MODBUS RTU lub BACKNET MSTP	TRC-1A2T-MOD-24 czarny TRC-1A2T-BAC-24 czarny	Możliwość pracy w trybie grzania lub chłodzenia. Dla grzejników z wentylatorem, klimakonwektorów dwururowych oraz czterururowych. Współpracuje tylko z siłownikami 24 V DC ON/OFF		1 445 zł
	TRC-3A-MOD-24 czarny TRC-3A-BAC-24 czarny	Możliwość pracy w trybie grzania lub chłodzenia. Dla grzejników z wentylatorem, klimakonwektorów dwururowych oraz czterururowych. Współpracuje tylko z siłownikami 0-10 V DC.		1 445 zł
Regulator VERANO Sterowany za pomocą przycisków Zasilanie 24 V DC Sterowanie przez WiFi	VERANO-2 WiFi (Biały)	Możliwość pracy w trybie grzania lub chłodzenia. Sterownik z obsługą protokołu Modbus. Obsługa karty obecności, możliwość podpięcia zewnętrznego czujnika temperatury. Współpracuje tylko z siłownikami 24 V DC ON/OFF. Sterowanie zdalne przez WiFi		550 zł

KRATKA ZWIJANA DWUTEOWNIK

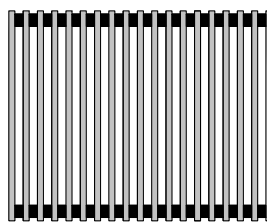

Widok z góry

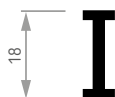

Przekrój

STANDARD: Odstęp pomiędzy szczelkami 13mm.
Tuleje wykonane z czarnego PVC.

OPCJA: Tuleje dostępne w kolorze:

- szary,
- beżowy,
- jasny brąz,
- ciemny brąz.

Maksymalna długość jednego odcinka kratki wynosi 6000 mm.



KRATKA ZWIJANA dwuteownik

Kratka stanowi element wyposażenia dodatkowego dla grzejników VK12, VK15, VKN2 SILENT, VKN1, VKN5, VKN5P, SVKN1 oraz klimakonwektorów CVK2, CVK2P, CVK4, CVK4P i należy ją uwzględnić w składanym zamówieniu.

TYP KRATKI	KOLOR	KOD ZAMÓWIENIA
Kratka zwijana dwuteownik (aluminium naturalne)	Aluminium naturalne	ZDW-1,8/B/Lk
	Satyna	ZADWS-1,8/B/Lk
Kratka zwijana dwuteownik (aluminium anodowane)	Stal szlachetna	ZADWST-1,8/B/Lk
	Złoty	ZADWZ-1,8/B/Lk
	Czarny	ZADWC-1,8/B/Lk

B - dolna szerokość grzejnika lub klimakonwektora, Lk - długość grzejnika lub klimakonwektora

KRATKA ZWIJANA PROFIL ZAMKNIĘTY

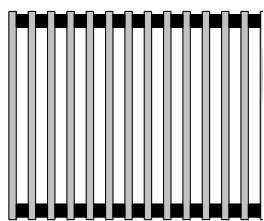

Widok z góry

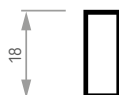

Przekrój

Kratka poprzeczna wykonana z aluminium – profil zamknięty.

Kratka dostępna w wersji:

- aluminium naturalne,
- aluminium anodowane,

STANDARD: Odstępy o długości 13 mm między szczelkami. Tulejki wykonane z czarnego PVC.

OPCJA: Tuleje dostępne w kolorze:

- szary,
- beżowy,
- jasny brąz,
- ciemny brąz.

Odstępy (tuleje) w wyżej wymienionych kolorach niestandardowych występują w długości 17 mm. Maksymalna długość jednego odcinka kratki wynosi 6000 mm.

Kratka stanowi element wyposażenia dodatkowego dla grzejników VK12, VK15, VKN2 SILENT, VKN1, VKN5, VKN5P, SVKN1 oraz klimakonwektorów CVK2, CVK2P, CVK4, CVK4P i należy ją uwzględnić w składanym zamówieniu.

TYP KRATKI	KOLOR	KOD ZAMÓWIENIA
Kratka zwijana profil zamknięty - aluminium naturalne	Aluminium naturalne	ZAL-1,8/B/Lk
	Satyna	ZAALS-1,8/B/Lk
Kratka zwijana profil zamknięty - aluminium anodowane	Stal szlachetna	ZAALST-1,8/B/Lk

B - dolna szerokość grzejnika lub klimakonwektora, Lk - długość grzejnika lub klimakonwektora

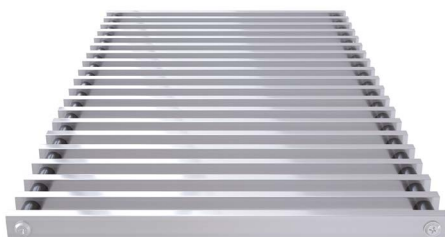

KRATKA ZWIJANA profil zamknięty

KRATKA ZWIJANA DREWNIANA

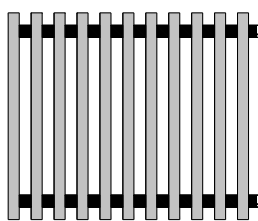

Widok z góry



Przekrój

Kratka poprzeczna wykonana z drewna naturalnego.

STANDARD: Odstępy o długości 13 mm między szczelkami. Tulejki wykonane z czarnego PVC.

OPCJA: Tuleje dostępne w kolorze:

- szary,
- beżowy,
- jasny brąz,
- ciemny brąz.

Odstępy w wyżej wymienionych kolorach niestandardowych występują w długości 17 mm

Dostępne są także odstępy drewniane (buk nielakierowany) o długości 17 mm.

Maksymalna długość jednego odcinka kratki wynosi 6000 mm.

Możliwe jest wykonanie kratki narożnikowej, tzw. „jodełki” wykorzystywanej do łączenia grzejników pod kątem 90°. Wykonanie kratki narożnikowej jest możliwe tylko w przypadku zamówienia jej jednocześnie z grzejnikiem.



Dąb



Jesion



Buk



Sapeli

Kratka stanowi element wyposażenia dodatkowego dla grzejników VK12, VK15, VKN2 SILENT, VKN1, VKN5, SVKN1 i należy ją uwzględnić w składanym zamówieniu (nie dotyczy klimakonwektorów dwururowych CVK2, CVK2P i czterorurowych CVK4, CVK4P).

TYP KRATKI	KOLOR	KOD ZAMÓWIENIA
Kratka zwijana drewniana	Dąb	ZD-1,8/B/Lk
	Jesion	ZJ-1,8/B/Lk
	Buk	ZB-1,8/B/Lk
	Sapeli	ZS-1,8/B/Lk

B - dolna szerokość grzejnika, Lk - długość grzejnika

KRATKA MODUŁOWA

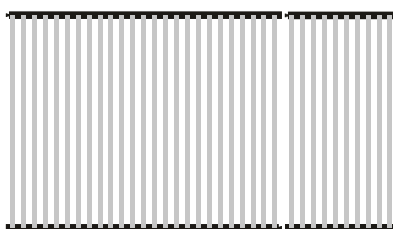

Widok z góry

Kratka modułowa wykonana z aluminium.

Kratka dostępna w wersji:

- aluminium naturalne,
- aluminium anodowane.

Odstępy (łącniki kratki) czarne.

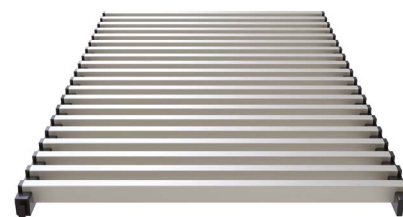

KRATKA MODUŁOWA
(Kratka podstawowa)



Widok z boku

Kratka stanowi element wyposażenia dodatkowego dla grzejników VK12, VK15, VKN2 SILENT, VKN1, VKN5, VKN5P, SVKN1 oraz klimakonwektorów CVK2, CVK2P, CVK4, CVK4P i należy ją uwzględnić w składanym zamówieniu.

TYP KRATKI	KOLOR	KOD ZAMÓWIENIA
Kratka modułowa - aluminium naturalne	Aluminium naturalne	MPZ-1,8/B/Lk
Kratka modułowa - aluminium anodowane	Satyna	MPZAS-1,8/B/Lk
	Stal szlachetna	MPZAST-1,8/B/Lk

B - dolna szerokość grzejnika lub klimakonwektora, Lk - długość grzejnika lub klimakonwektora

AKCESORIA DO GRZEJNIKÓW I KLIMAKONWEKTORÓW KANAŁOWYCH

KRATKA WZDŁUŻNA ALUMINIOWA

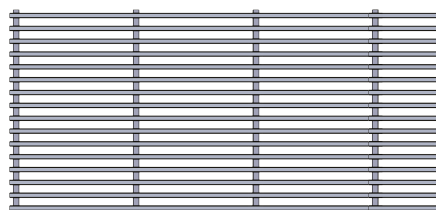

Widok z góry



Widok z boku

Kratka w całości wykonana z aluminium.

Kratka dostępna w wersji:

- aluminium naturalne (elementy poprzeczne lakierowane w kolorze czarnym RAL 9005),
- aluminium lakierowane w dowolnym kolorze palety RAL (kratka w całości lakierowana RAL),
- aluminium anodowane (elementy poprzeczne lakierowane w kolorze czarnym RAL 9005).

Możliwe jest wykonanie kratki narożnikowej, wykorzystywanej do łączenia grzejników pod różnym kątem. Wykonanie kratki narożnikowej jest możliwe tylko w przypadku zamówienia jej jednocześnie z grzejnikiem.



Kratka stanowi element wyposażenia dodatkowego dla grzejników VK12, VK15, VKN2 SILENT, VKN1, VKN5, VKN5P, SVKN1 oraz klimakonwektorów CVK2, CVK2P, CVK4, CVK4P i należy ją uwzględnić w składanym zamówieniu.

TYP KRATKI	KOLOR	KOD ZAMÓWIENIA
Kratka wzdłużna profil zatrzaskowy - aluminium naturalne	Aluminium naturalne	PZW-1,8/B/Lk
	Satyna	PZVAS-1,8/B/Lk
Kratka wzdłużna profil zatrzaskowy - aluminium anodowane	Stal szlachetna	PZWAST-1,8/B/Lk
	Dowolny z palety RAL	PZWR-1,8/B/Lk

B - dolna szerokość grzejnika lub klimakonwektora, Lk - długość grzejnika lub klimakonwektora

KRATKA WZDŁUŻNA ZE STALI NIERDZEWNEJ I STALI NIERDZEWNEJ SZCZOTKOWANEJ

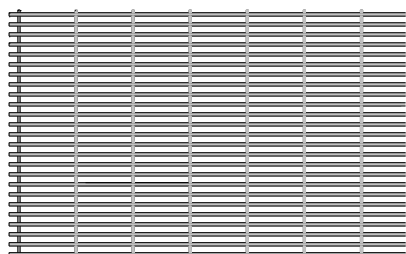

Widok z góry



Widok z boku

Kratka wzdłużna dostępna wyłącznie w wersji sztywnej.

Maksymalna długość jednego odcinka kratki wynosi 2000 mm.

Kratki o długości > 2000mm wykonywane są z kilku elementów o jednakowych długościach.

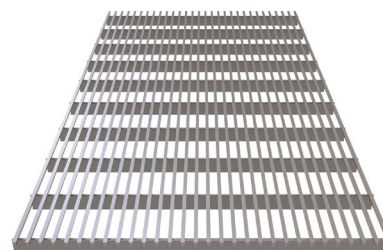

Kratka stanowi element wyposażenia dodatkowego dla grzejników VK12, VK15, VKN2 SILENT, VKN1, VKN5, VKN5P, SVKN1 oraz klimakonwektorów CVK2, CVK2P, CVK4, CVK4P i należy ją uwzględnić w składanym zamówieniu.

TYP KRATKI	KOLOR	KOD ZAMÓWIENIA
Kratka wzdłużna ze stali nierdzewnej	Stal nierdzewna	SN-1,8/B/Lk
Kratka wzdłużna ze stali nierdzewnej szczotkowanej	Stal nierdzewna szczotkowana	SNS-1,8/B/L

B - dolna szerokość grzejnika lub klimakonwektora, Lk - długość grzejnika lub klimakonwektora

AKCESORIA DO GRZEJNIKÓW I KLIMAKONWEKTORÓW KANAŁOWYCH

KRATKA WYCINANA LASEROWO



Spersonalizuj swoją kratkę!

Umieść swój logotyp lub inny dowolny wzór na kratce grzejnika kanałowego.

Materiał:
Stal

Malowanie:
Dowolny kolor z palety RAL

Kratka wycinana laserowo.

KRATKA DREWNIANA*



DĄB



JESION



BUK



SAPELI

* Nie dotyczy: klimakonwektorów dwururowych CVK2, CVK2P i czterururowych CVK4, CVK4P. Zdjęcia przedstawiają poglądowy wygląd danego koloru.

ALUMINIUM ANODOWANE

PALETA RAL



SATYNA



CZARNY



STAL SZLACHETNA



ŻŁOTY



Obramowanie oraz wzdłużne kratki aluminiowe dostępne w dowolnym kolorze palety RAL

Powyższa kolorystyka jest też dostępna dla obramowania typu L oraz F. Zdjęcia przedstawiają poglądowy wygląd danego koloru.

Dopłata za RAL do kratki wzdłużnych i obramowania

KOD KOLORU PALETY RAL	DOPLATA
10xx, 20xx, 30xx, 40xx, 50xx, 60xx, 70xx, 80xx, 90xx	40%
Perłowe: 1036, 1035, 2013, 3032, 3033, 4011, 4012, 5025, 5026, 6035, 6036, 7048, 8029, 9022, 9023	kontakt z firmą Verano

AKCESORIA DO GRZEJNIKÓW I KLIMAKONWEKTORÓW KANAŁOWYCH

Wykonania narożne grzejników i klimakonwektorów kanałowych

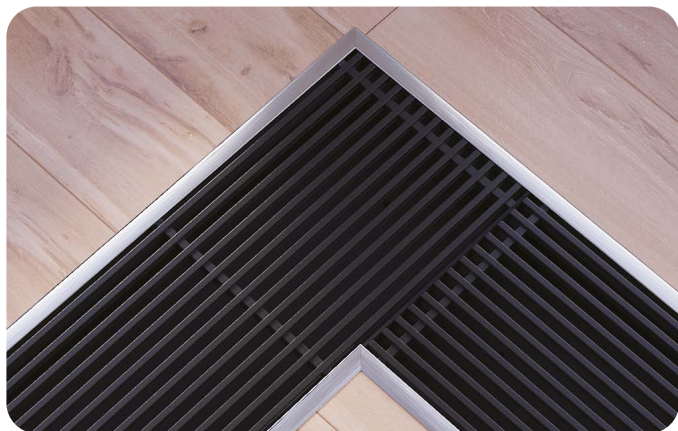

Grzejniki i klimakonwektory w wykonaniu narożnym z kratkami wzdłużnymi. Brak dopłat za wykonanie narożne kratki.

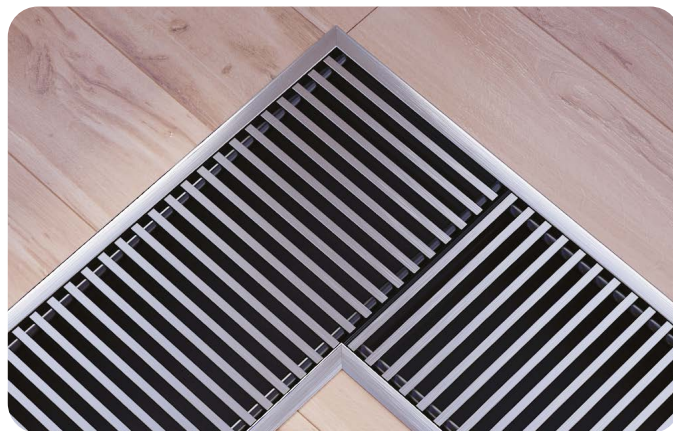

Grzejniki i klimakonwektory w wykonaniu narożnym z kratkami poprzecznymi. Brak dopłat za wykonanie narożne kratki.

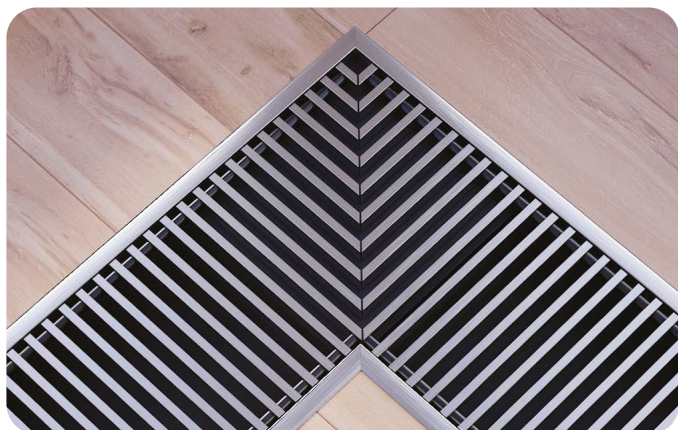

Grzejniki i klimakonwektory w wykonaniu narożnym z kratkami poprzecznymi. Kratki dochodzą do siebie pod kątem 90°. W sprawie wyceny prosimy o kontakt z biurem Verano. Nie dotyczy kratki zwijanych o profilu dwuteownika oraz kratki modułowych.

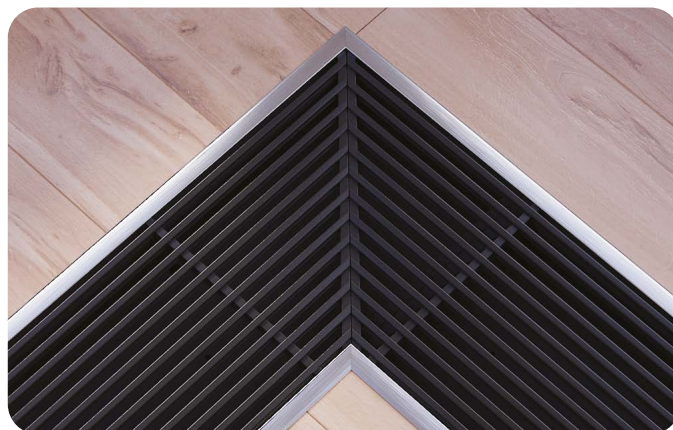

Grzejniki i klimakonwektory w wykonaniu narożnym z kratkami wzdłużnymi. Kratki dochodzą do siebie pod kątem 90°. Wymagana dopłata w wysokości 16% ceny kratki. Długości kratki są określane na podstawie zewnętrznych wymiarów naroża.

Wydłużenie lub dodatkowy pusty odcinek wanny

Długości instalowanych grzejników kanałowych oraz klimakonwektorów wynikają z obliczonego zapotrzebowania na moc cieplną lub chłodniczą, przez co nie zawsze pokrywają się z oryginalną wizją architektoniczną. Proponujemy dwa rozwiązania tych szczególnych przypadków:

- wydłużenie wanny zamawianego grzejnika lub klimakonwektora,
- wykonanie odrębnego, pustego odcinka wanny wyposażonego we wszystkie niezbędne elementy montażowe.

W celu doboru optymalnego rozwiązania oraz wyceny prosimy o kontakt z biurem VERANO.

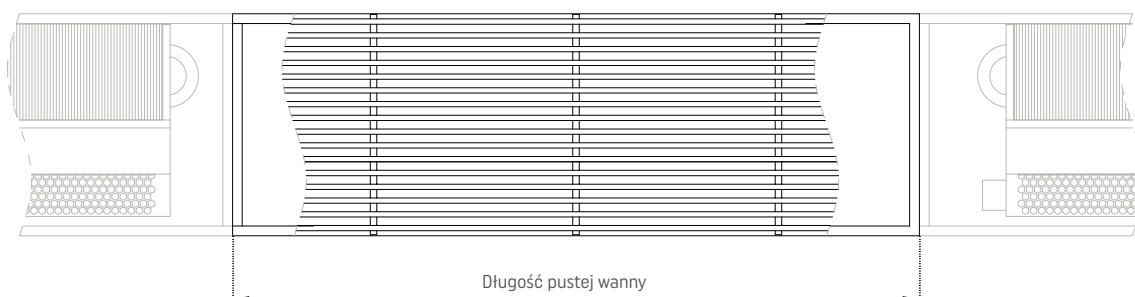

Dodatkowy odcinek wanny nie jest dostosowany do montażu wymiennika lub wentylatorów. Maksymalna długość wanny to 4 m. Do ostatecznej długości dostosowane są także kratki oraz obramowanie. Ze względu na wykonanie niestandardowe zalecane jest zamówienie grzejników i/lub wanien o niestandardowych długościach jednocześnie z kratkami i obramowaniem.

AKCESORIA DO GRZEJNIKÓW I KLIMAKONWEKTORÓW KANAŁOWYCH

OBRAMOWANIE TYP L I F DO GRZEJNIKÓW I KLIMAKONWEKTORÓW KANAŁOWYCH

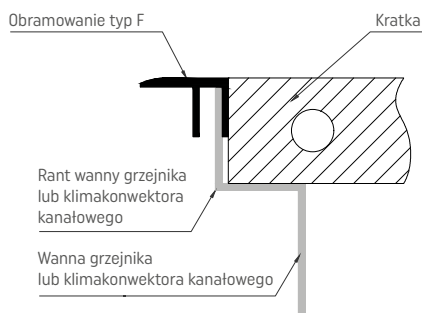
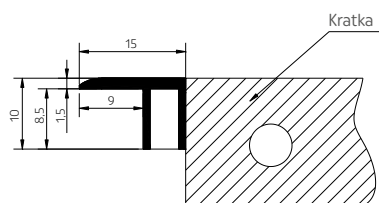
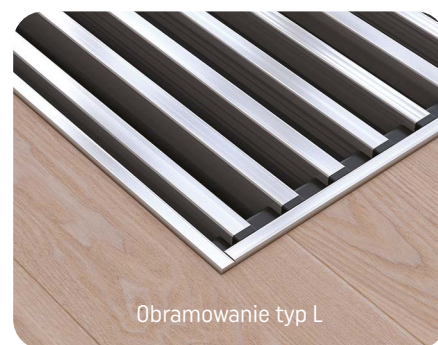
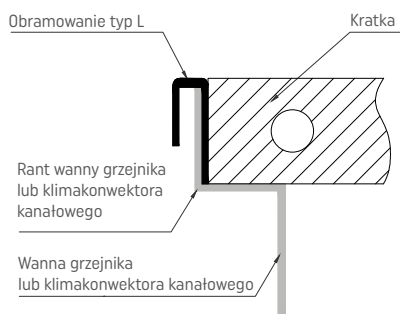
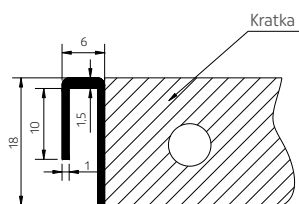

Obramowanie aluminiowe typu L oraz F jest elementem dekoracyjnym oraz maskującym przestrzeń pomiędzy podłogą a wanną grzejnika kanałowego. Obramowanie dostarczane jest w formie odpowiednio dociętych elementów, do samodzielnego montażu. Montażu obramowania należy dokonać za pomocą silikonowego kleju. Producent nie ponosi odpowiedzialności za problemy związane z montażem obramowania w przypadku odkształceń wanny powstałych wskutek niewłaściwego montażu grzejnika. Istnieje możliwość polakierowania obramowania L i F w dowolnym kolorze z palety RAL oraz zaanodowania.

OBRAMOWANIE DO GRZEJNIKÓW I KLIMAKONWEKTORÓW

TYP OBRAMOWANIA	KOLOR	KOD ZAMÓWIENIA
Obramowanie F	Aluminium naturalne	OF
	Satyna	OFS
	Stal szlachetna	OFST
	Złoty	OFZ
	Czarny	OFC
	Dowolny z palety RAL	OFRAL
Obramowanie L	Aluminium naturalne	OL
	Satyna	OLS
	Stal szlachetna	OLST
	Złoty	OLZ
	Czarny	OLC
	Dowolny z palety RAL	OLRAL

DODATKOWE WYPOSAŻENIE DO GRZEJNIKÓW ORAZ KLIMAKONWEKTORÓW KANAŁOWYCH

TYP	OPIS	CENA NETTO
Bimetaliczny czujnik temperatury	Czujnik opóźniający załączenie wentylatora do momentu osiągnięcia minimalnej temperatury przez wymiennik ciepła. Tylko do grzejników kanałowych z wentylatorem.	90 zł
Taśma wyciszająca TWK 8/50	Taśma samoprzylepna na bazie miękkiej włókniny w kolorze czarnym o szerokości 8mm, stosowana pod kratkę przykrywającą grzejnik kanałowy lub klimakonwektor. Grubość 1mm. Rolka 50m.	50 zł
Regulowany rant	Zamawiany razem z grzejnikiem. Regulacja w zakresie od 0 do 12mm.	na zapytanie
Pokrywa montażowa	Pokrywa zabezpieczająca grzejnik przed uszkodzeniem podczas transportu i montażu.	na zapytanie
Pokrywa posezonowa	Pokrywa posezonowa zabezpieczająca wnętrze grzejnika/klimakonwektora przed zanieczyszczeniem po okresie grzewczym/chłodniczym. Pokrywa montowana pod kratką, wykonana z blachy stalowej, ocynkowanej. Standardowe wykonanie w kolorze czarnym RAL 9005.	na zapytanie
Folia zabezpieczająca wannę grzejnika	Folia zabezpieczająca wannę grzejnika przed zanieczyszczeniem w trakcie prac wykończeniowych.	na zapytanie
Moduł do ciśnieniowego odprowadzenia skroplin	W skład zestawu wchodzi: przedłużenie wanny klimakonwektora, obramowania i kratki o 100 mm, puszka przyłączeniowa 230 V AC min. IP65, samozasysająca pompka skroplin (4 stopniowa regulacja wydajności, maksymalny przepływ: 42 L/h, maksymalna wysokość podnoszenia: 20 m, zasilanie 100~240 V AC, maksymalna temperatura wody 50°C, średnica wewnętrzna przewodu odprowadzającego: 6 mm, IP44, wyłącznik bezpieczeństwa: 10 A).	884 zł
Filtr powietrza	Filtr przeciwpyłowy w kolorze czarnym (powoduje zwiększenie wysokości wanny grzejnika VKN1-6,5 o 10mm)	na zapytanie
Zabezpieczenie przeciw wandalowe	Zabezpieczenie przeciw wandalowe przed demontażem kratki	na zapytanie
Zestaw do podłogi podniesionej ZPP	<p>W skład zestawu wchodzi:</p> <ul style="list-style-type: none"> • 1 x podpora • 2 x kołek rozporowy ze śrubą • 4 x nakrętka i podkładki <p>Zestaw ZPP stosowany do grzejników podłogowych VKN o głębokości od 65 do 190 mm.</p>	40 zł / szt

Powyższe dodatkowe wyposażenie do grzejników oraz klimakonwektorów kanałowych nie podlega rabatowaniu.



Zestaw do podłogi podniesionej ZPP

Grzejniki naścienne i stojące

Grzejniki stojące i naściene w obudowie STANDARD to klasyczne wykonanie grzejnika w gładkiej obudowie ze stali ocynkowanej z grillem umożliwiającym swobodny przepływ powietrza. Grzejniki mogą zostać wykonane w wersji z podłączeniem dolnym (typ V) lub bocznym (typ C). Zdemontowana obudowa grzejnika ułatwia czyszczenie i konserwację wymiennika ciepła i armatury.

Obudowa grzejnika jest dostępna w dowolnym kolorze z palety RAL. Na zapytanie są także dostępne inne rodzaje grilla. Wykonanie niestandardowe dopuszcza możliwość wbudowania siłownika lub głowicy systemu bezprzewodowego wewnątrz obudowy grzejnika.

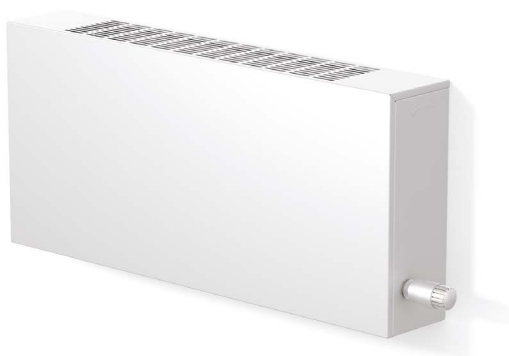

Grzejnik naścienny w obudowie STANDARD

Wykonanie standardowe:

- lakierowanie w kolorze RAL 9016 drobna struktura matowa,,
- grill Owal wzdłużny,
- montaż głowicy termostatycznej na zewnątrz obudowy grzejnika.

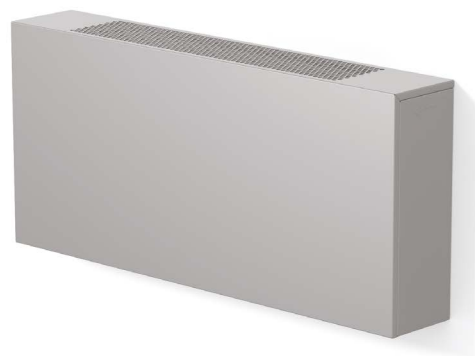

Grzejnik naścienny w obudowie STANDARD

Przykładowe wykonanie niestandardowe:

- lakierowanie w kolorze RAL9007 (tabela dopłat na stronie 50),
- grill Plaster miodu (brak dopłaty),
- dostosowanie grzejnika do montażu siłownika lub głowicy systemu bezprzewodowego wewnątrz obudowy (dopłata w wysokości 16%, siłownik nie jest wliczony w cenę).

Grzejniki stojące i naściene w obudowie CALIENTE to konstrukcja oparta o nowoczesny design, łączący panelową obudowę, maskownice oraz kratkę umożliwiającą swobodny przepływ powietrza. Grzejniki mogą zostać wykonane w wersji z podłączeniem dolnym (typ V) lub bocznym (typ C). Zdemontowana kratka oraz obudowa grzejnika ułatwia czyszczenie i konserwację wymiennika ciepła i armatury.

Obudowa oraz maskownice na zapytanie są dostępne w dowolnym kolorze z palety RAL. Lakierowane maskownice mogą zostać zastąpione szklanym wykończeniem lub dedykowanym regulatorem w kolorze czarnym lub białym. Modułowa kratka aluminiowa może zostać zastąpiona innym, wybranym typem kratki.



Grzejnik naścienny w obudowie CALIENTE

Wykonanie standardowe:

- obudowa lakierowana w kolorze RAL 9016 drobna struktura matowa,
- maskownice lakierowane w kolorze RAL9005,
- kratka modułowa anodowana w kolorze czarnym,
- montaż głowicy termostatycznej na zewnątrz obudowy grzejnika.



Grzejnik naścienny w obudowie CALIENTE

Przykładowe wykonanie niestandardowe:

- obudowa lakierowana w kolorze RAL9007 (tabela dopłat na stronie 50),
- możliwość zmiany kratki (dopłata w wysokości 10%),
- wbudowany regulator VER-34 (szczegóły na stronie 50) – koszt regulatora uwzględnia dostosowanie do zabudowy siłownika wewnątrz obudowy grzejnika.
- możliwość wykonania wersji bez regulatora dostosowanej do montażu siłownika lub głowicy systemu bezprzewodowego wewnątrz obudowy (dopłata w wysokości 16%, siłownik nie jest wliczony w cenę)



Lakierowana maskownica może zostać zastąpiona szklaną maskownicą w kolorze czarnym lub białym.

Szczegóły techniczne oraz ceny zostały przedstawione na stronie 50.



Grzejniki stojące i naściene w wykonaniu CALIENTE opcjonalnie mogą zostać wyposażone we wbudowany regulator VER 34 w kolorze czarnym lub białym.

Szczegóły techniczne oraz ceny zostały przedstawione na stronie 50.

Grzejniki stojące S-C12, S-C22, S-G14, S-G23, S-G24 obudowa STANDARD

H [mm]	NAZWA	TYP	KOD ZAMÓWIENIA	$t_s/t_p/\theta_i$	Lg [mm]																
					880	1080	1330	1580	1830	2080	2330	2580									
					MOC CIEPLNA t_s/t_p , °C [W]																
100	S-C12 OBUDOWA STANDARD	V	S-C12-10/15,9/Lg SV	75/65/20°C Cena netto	337	449	590	730	871	1011	1152	1292	1023 zł	1217 zł	1414 zł	1609 zł	1803 zł	1997 zł	2192 zł	2389 zł	
		C	S-C12-10/15,9/Lg SC	Cena netto	920 zł	1111 zł	1302 zł	1495 zł	1686 zł	1878 zł	2068 zł	2260 zł	2460 zł								
	S-G14 OBUDOWA STANDARD	V	S-G14-10/28,4/Lg SV	75/65/20°C Cena netto	709	945	1241	1536	1831	2127	2422	2718	1283 zł	1509 zł	1733 zł	1959 zł	2183 zł	2409 zł	2632 zł	2858 zł	
		C	S-G14-10/28,4/Lg SC	Cena netto	1167 zł	1389 zł	1609 zł	1828 zł	2049 zł	2270 zł	2489 zł	2710 zł									
	160	S-C22 OBUDOWA STANDARD	V	S-C22-16/15,9/Lg SV	75/65/20°C Cena netto	533	711	933	1156	1378	1600	1822	2044	1206 zł	1441 zł	1676 zł	1909 zł	2145 zł	2378 zł	2614 zł	2848 zł
			C	S-C22-16/15,9/Lg SC	Cena netto	1097 zł	1327 zł	1556 zł	1784 zł	2014 zł	2243 zł	2472 zł	2702 zł								
S-G23 OBUDOWA STANDARD		V	S-G23-16/22,2/Lg SV	75/65/20°C Cena netto	836	1114	1462	1811	2159	2507	2855	3203	1510 zł	1810 zł	2110 zł	2411 zł	2710 zł	3009 zł	3310 zł	3609 zł	
		C	S-G23-16/22,2/Lg SC	Cena netto	1396 zł	1690 zł	1984 zł	2279 zł	2574 zł	2866 zł	3162 zł	3456 zł									
S-G24 OBUDOWA STANDARD		V	S-G24-16/28,4/Lg SV	75/65/20°C Cena netto	1104	1472	1932	2392	2852	3312	3772	4232	1646 zł	1975 zł	2301 zł	2630 zł	2957 zł	3283 zł	3612 zł	3939 zł	
		C	S-G24-16/28,4/Lg SC	Cena netto	1522 zł	1844 zł	2163 zł	2486 zł	2806 zł	3128 zł	3447 zł	3770 zł									
230	S-C22 OBUDOWA STANDARD	V	S-C22-23/15,9/Lg SV	75/65/20°C Cena netto	615	821	1077	1333	1590	1846	2103	2359	1512 zł	1806 zł	2098 zł	2391 zł	2686 zł	2979 zł	3271 zł	3564 zł	
		C	S-C22-23/15,9/Lg SC	Cena netto	1374 zł	1660 zł	1946 zł	2232 zł	2521 zł	2806 zł	3093 zł	3378 zł									
	S-G23 OBUDOWA STANDARD	V	S-G23-23/22,2/Lg SV	75/65/20°C Cena netto	954	1272	1669	2066	2464	2861	3259	3656	1894 zł	2262 zł	2630 zł	2997 zł	3365 zł	3732 zł	4100 zł	4468 zł	
		C	S-G23-23/22,2/Lg SC	Cena netto	1746 zł	2107 zł	2466 zł	2826 zł	3187 zł	3547 zł	3910 zł	4270 zł									
	S-G24 OBUDOWA STANDARD	V	S-G24-23/28,4/Lg SV	75/65/20°C Cena netto	1255	1673	2196	2718	3241	3764	4287	4809	2031 zł	2428 zł	2823 zł	3217 zł	3612 zł	4007 zł	4402 zł	4796 zł	
		C	S-G24-23/28,4/Lg SC	Cena netto	1873 zł	2259 zł	2646 zł	3033 zł	3421 zł	3808 zł	4195 zł	4582 zł									
300	S-C22 OBUDOWA STANDARD	V	S-C22-30/15,9/Lg SV	75/65/20°C Cena netto	698	930	1221	1511	1802	2093	2383	2674	1566 zł	1873 zł	2177 zł	2482 zł	2787 zł	3093 zł	3397 zł	3703 zł	
		C	S-C22-30/15,9/Lg SC	Cena netto	1427 zł	1725 zł	2023 zł	2321 zł	2619 zł	2916 zł	3213 zł	3511 zł									
	S-G23 OBUDOWA STANDARD	V	S-G23-30/22,2/Lg SV	75/65/20°C Cena netto	1072	1429	1875	2322	2768	3215	3661	4108	1962 zł	2354 zł	2742 zł	3132 zł	3524 zł	3913 zł	4303 zł	4693 zł	
		C	S-G23-30/22,2/Lg SC	Cena netto	1813 zł	2197 zł	2579 zł	2962 zł	3345 zł	3727 zł	4109 zł	4493 zł									
	S-G24 OBUDOWA STANDARD	V	S-G24-30/28,4/Lg SV	75/65/20°C Cena netto	1405	1874	2459	3045	3631	4216	4802	5387	2143 zł	2567 zł	2992 zł	3418 zł	3844 zł	4270 zł	4695 zł	5120 zł	
		C	S-G24-30/28,4/Lg SC	Cena netto	1979 zł	2395 zł	2813 zł	3230 zł	3647 zł	4065 zł	4483 zł	4900 zł									

PODSTAWOWE WYPOSAŻENIE (STANDARD):

- gładka obudowa wykonana ze stali pokrytej ognioowo powłoką cynk-magnez, lakierowana proszkowo w kolorze białym RAL 9016 drobna struktura matowa,,
- miedziano-aluminiowy wymiennik ciepła z zaworem odpowietrzającym,
- **zawór termostatyczny (dotyczy tylko grzejników dolno zasilanych - typ V),**
- komplet montażowy,
- grzejniki stojące typ C posiadają króćce przyłączeniowe GW 3/4" półśrubunek, typ V posiadają króćce GZ 3/4" półśrubunek.
- konsola (obudowana nóżka) o wysokości 100 mm.

DODATKOWE WYPOSAŻENIE (STANDARD):

- obudowa lakierowana w dowolnym kolorze z palety RAL,
- wybrany typ grilla,
- siłownik lub głowica systemu bezprzewodowego (montaż wewnątrz obudowy).

Moc cieplna [W] wg EN 442 podana dla parametrów 75/65/20°C. Dla parametrów innych niż 75/65/20°C należy skorzystać ze wzoru na "moc cieplną w różnych warunkach pracy" lub tabeli współczynników korekcyjnych (patrz: Katalog techniczny).

Grzejniki dostępne w dowolnym kolorze z palety RAL - dopłata według tabeli na stronie 50.

Grzejniki dostępne w wykonaniu do pomieszczeń o podwyższonej wilgotności (obudowa z blachy kwasoodpornej) - na zapytanie.

W przypadku grzejników S-G14, S-G23 oraz S-G24 nie zaleca się wykonania grilla OWAL lub PLASTER MIODU.



Grille do grzejników stojących w obudowie STANDARD



OWAL WZDŁUŻNY
(grill podstawowy)



OWAL POPRZECZNY
(dopłata w wysokości 16%)



PLASTER MIODU
(dopłata w wysokości 16%)



OWAL
(dopłata w wysokości 16%)

Grzejniki naścienne N-C22, N-G23, obudowa STANDARD

H [mm]	NAZWA	TYP	KOD ZAMÓWIENIA	$t_r/t_p/\theta_i$	Lg [mm]							
					880	1080	1330	1580	1830	2080	2330	2580
					MOC CIEPLNA t_r/t_p °C [W]							
230	N-C22 OBUDOWA STANDARD			75/65/20°C	649	853	1108	1364	1619	1874	2130	2385
		V	N-C22-23/14,7/Lg SV	Cena netto	1040 zł	1240 zł	1440 zł	1638 zł	1838 zł	2038 zł	2237 zł	2434 zł
		C	N-C22-23/14,7/Lg SC	Cena netto	935 zł	1132 zł	1327 zł	1523 zł	1717 zł	1914 zł	2109 zł	2306 zł
	N-G23 OBUDOWA STANDARD			75/65/20°C	980	1289	1675	2061	2447	2833	3218	3604
		V	N-G23-23/21,0/Lg SV	Cena netto	1294 zł	1560 zł	1827 zł	2094 zł	2362 zł	2629 zł	2894 zł	3164 zł
		C	N-G23-23/21,0/Lg SC	Cena netto	1186 zł	1448 zł	1710 zł	1971 zł	2232 zł	2495 zł	2756 zł	3022 zł
300	N-C22 OBUDOWA STANDARD			75/65/20°C	726	954	1240	1525	1811	2097	2382	2668
		V	N-C22-30/14,7/Lg SV	Cena netto	1196 zł	1423 zł	1651 zł	1881 zł	2109 zł	2338 zł	2567 zł	2798 zł
		C	N-C22-30/14,7/Lg SC	Cena netto	1071 zł	1295 zł	1518 zł	1741 zł	1963 zł	2187 zł	2409 zł	2652 zł
	N-G23 OBUDOWA STANDARD			75/65/20°C	1098	1444	1877	2309	2741	3174	3606	4038
		V	N-G23-30/21,0/Lg SV	Cena netto	1486 zł	1793 zł	2100 zł	2406 zł	2712 zł	3020 zł	3325 zł	3640 zł
		C	N-G23-30/21,0/Lg SC	Cena netto	1363 zł	1663 zł	1963 zł	2264 zł	2565 zł	2865 zł	3165 zł	3473 zł
400	N-C22 OBUDOWA STANDARD			75/65/20°C	835	1098	1427	1756	2085	2414	2743	3072
		V	N-C22-40/14,7/Lg SV	Cena netto	1285 zł	1530 zł	1774 zł	2017 zł	2262 zł	2507 zł	2752 zł	2994 zł
		C	N-C22-40/14,7/Lg SC	Cena netto	1169 zł	1408 zł	1647 zł	1888 zł	2125 zł	2364 zł	2604 zł	2843 zł
	N-G23 OBUDOWA STANDARD			75/65/20°C	1267	1666	2165	2663	3162	3661	4160	4658
		V	N-G23-40/21,0/Lg SV	Cena netto	1655 zł	2016 zł	2377 zł	2740 zł	3103 zł	3462 zł	3824 zł	4187 zł
		C	N-G23-40/21,0/Lg SC	Cena netto	1530 zł	1885 zł	2241 zł	2594 zł	2948 zł	3305 zł	3659 zł	4015 zł
600	N-C22 OBUDOWA STANDARD			75/65/20°C	933	1226	1594	1961	2328	2695	3062	3429
		V	N-C22-60/14,7/Lg SV	Cena netto	1334 zł	1576 zł	1821 zł	2063 zł	2307 zł	2550 zł	2794 zł	3037 zł
		C	N-C22-60/14,7/Lg SC	Cena netto	1220 zł	1459 zł	1698 zł	1935 zł	2175 zł	2413 zł	2654 zł	2891 zł
	N-G23 OBUDOWA STANDARD			75/65/20°C	1372	1804	2344	2884	3424	3964	4504	5045
		V	N-G23-60/21,0/Lg SV	Cena netto	1718 zł	2082 zł	2444 zł	2806 zł	3169 zł	3532 zł	3893 zł	4256 zł
		C	N-G23-60/21,0/Lg SC	Cena netto	1598 zł	1954 zł	2309 zł	2663 zł	3020 zł	3375 zł	3729 zł	4086 zł

PODSTAWOWE WYPOSAŻENIE (STANDARD):

- gładka obudowa wykonana ze stali pokrytej ognioowo powłoką cynk-magnez, lakierowana proszkowo w kolorze białym RAL 9016 drobna struktura matowa,
- miedziano-aluminiowy wymiennik ciepła z zaworem odpowietrzającym,
- **zawór termostatyczny (dotyczy tylko grzejników dolno-zasilanych - typ V),**
- komplet montażowy,
- grzejniki naścienne typ C posiadają krońce przyłączeniowe GW 3/4" potrubunek, typ V posiadają krońce GZ 3/4" potrubunek.

DODATKOWE WYPOSAŻENIE (STANDARD):

- obudowa lakierowana w dowolnym kolorze z palety RAL,
- wybrany typ grilla,
- siłownik lub głowica systemu bezprzewodowego (montaż wewnątrz obudowy).

Moc cieplna [W] wg EN 442 podana dla parametrów 75/65/20°C. Dla parametrów innych niż 75/65/20°C należy skorzystać ze wzoru na "moc cieplną w różnych warunkach pracy" lub tabeli współczynników korekcyjnych (patrz: Katalog techniczny).

Grzejniki dostępne w dowolnym kolorze z palety RAL - dopłata według tabeli na stronie 50.

Grzejniki dostępne w wykonaniu do pomieszczeń o podwyższonej wilgotności (obudowa z blachy kwasoodpornej) - na zapytanie.

W przypadku grzejników N-G23 nie zaleca się wykonania grilla OWAL lub PLASTER MIODU.

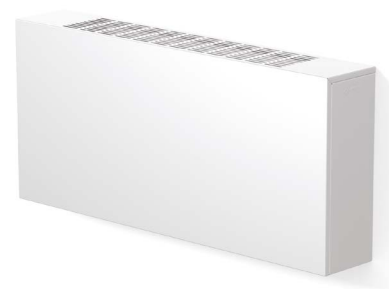

Grille do grzejników naściennych w obudowie STANDARD



OWAL WZDŁUŻNY
(grill podstawowy)



OWAL POPRZECZNY
(dopłata w wysokości 16%)



PLASTER MIODU
(dopłata w wysokości 16%)



OWAL
(dopłata w wysokości 16%)

Grzejniki stojące S-C12, S-C22, S-G14, S-G23, S-G24 obudowa CALIENTE

H [mm]	NAZWA	TYP	KOD ZAMÓWIENIA	$t_r/t_p/\theta_1$	Lg [mm]								
					880	1080	1330	1580	1830	2080	2330	2580	
					MOC CIEPLNA t_r/t_p °C [W]								
100	S-C12 OBUDOWA CALIENTE	V	S-C12-10/15,9/Lg CV	Cena netto	337	449	590	730	871	1011	1152	1292	
		C	S-C12-10/15,9/Lg CC	Cena netto	1226 zł	1461 zł	1696 zł	1929 zł	2163 zł	2398 zł	2632 zł	2866 zł	
	S-G14 OBUDOWA CALIENTE	V	S-G14-10/28,4/Lg CV	Cena netto	709	945	1241	1536	1831	2127	2422	2718	
		C	S-G14-10/28,4/Lg CC	Cena netto	1541 zł	1811 zł	2081 zł	2350 zł	2621 zł	2891 zł	3160 zł	3430 zł	
160	S-C22 OBUDOWA CALIENTE	V	S-C22-16/15,9/Lg CV	Cena netto	533	711	933	1156	1378	1600	1822	2044	
		C	S-C22-16/15,9/Lg CC	Cena netto	1445 zł	1727 zł	2011 zł	2292 zł	2574 zł	2854 zł	3136 zł	3418 zł	
	S-G23 OBUDOWA CALIENTE	V	S-G23-16/22,2/Lg CV	Cena netto	836	1114	1462	1811	2159	2507	2855	3203	
		C	S-G23-16/22,2/Lg CC	Cena netto	1812 zł	2172 zł	2532 zł	2892 zł	3253 zł	3612 zł	3973 zł	4333 zł	
	S-G24 OBUDOWA CALIENTE	V	S-G24-16/28,4/Lg CV	Cena netto	1104	1472	1932	2392	2852	3312	3772	4232	
		C	S-G24-16/28,4/Lg CC	Cena netto	1674 zł	2028 zł	2381 zł	2733 zł	3088 zł	3441 zł	3793 zł	4148 zł	
	230	S-C22 OBUDOWA CALIENTE	V	S-C22-23/15,9/Lg CV	Cena netto	615	821	1077	1333	1590	1846	2103	2359
			C	S-C22-23/15,9/Lg CC	Cena netto	1814 zł	2165 zł	2519 zł	2870 zł	3222 zł	3574 zł	3925 zł	4277 zł
S-G23 OBUDOWA CALIENTE		V	S-G23-23/22,2/Lg CV	Cena netto	954	1272	1669	2066	2464	2861	3259	3656	
		C	S-G23-23/22,2/Lg CC	Cena netto	2276 zł	2715 zł	3157 zł	3596 zł	4038 zł	4480 zł	4922 zł	5362 zł	
S-G24 OBUDOWA CALIENTE		V	S-G24-23/28,4/Lg CV	Cena netto	1255	1673	2196	2718	3241	3764	4287	4809	
		C	S-G24-23/28,4/Lg CC	Cena netto	2095 zł	2527 zł	2960 zł	3393 zł	3825 zł	4257 zł	4689 zł	5124 zł	
300		S-C22 OBUDOWA CALIENTE	V	S-C22-30/15,9/Lg CV	Cena netto	698	930	1221	1511	1802	2093	2383	2674
			C	S-C22-30/15,9/Lg CC	Cena netto	1880 zł	2245 zł	2613 zł	2979 zł	3344 zł	3711 zł	4077 zł	4443 zł
	S-G23 OBUDOWA CALIENTE	V	S-G23-30/22,2/Lg CV	Cena netto	1072	1429	1875	2322	2768	3215	3661	4108	
		C	S-G23-30/22,2/Lg CC	Cena netto	2357 zł	2824 zł	3292 zł	3758 zł	4227 zł	4695 zł	5163 zł	5633 zł	
	S-G24 OBUDOWA CALIENTE	V	S-G24-30/28,4/Lg CV	Cena netto	1405	1874	2459	3045	3631	4216	4802	5387	
		C	S-G24-30/28,4/Lg CC	Cena netto	2177 zł	2637 zł	3095 zł	3554 zł	4015 zł	4473 zł	4932 zł	5391 zł	
	S-G24 OBUDOWA CALIENTE	V	S-G24-30/28,4/Lg CV	Cena netto	1405	1874	2459	3045	3631	4216	4802	5387	
		C	S-G24-30/28,4/Lg CC	Cena netto	2570 zł	3079 zł	3591 zł	4101 zł	4614 zł	5124 zł	5634 zł	6145 zł	

PODSTAWOWE WYPOSAŻENIE (CALIENTE):

- gładka obudowa wykonana ze stali pokrytej ognioowo powłoką cynk-magnez, lakierowana proszkowo w kolorze białym RAL 9016 drobna struktura matowa,
- miedziano-aluminiowy wymiennik ciepła z zaworem odpowietrzającym,
- **zawór termostatyczny (dotyczy tylko grzejników dolno-zasilanych - typ V),**
- komplet montażowy,
- maskownice lakierowane w kolorze RAL 9005,
- kratka modułowa zatrzaskowa aluminium anodowane w kolorze czarnym,
- grzejniki stojące typ C posiadają krońce przyłączeniowe GW 3/4" potśrubunek, typ V posiadają krońce GZ 3/4" potśrubunek.
- konsola (obudowana nożka) o wysokości 100 mm.

DODATKOWE WYPOSAŻENIE (CALIENTE):

- obudowa lakierowana w dowolnym kolorze z palety RAL,
- wybrany typ kratki (dopłata +10%),
- szklane maskownice, szklana maskownica z budowanym regulatorem oraz siłownikiem,
- siłownik lub głowica systemu bezprzewodowego (montaż wewnątrz obudowy).

Moc cieplna [W] wg EN 442 podana dla parametrów 75/65/20°C. Dla parametrów innych niż 75/65/20°C należy skorzystać ze wzoru na "moc cieplną w różnych warunkach pracy" lub tabeli współczynników korekcyjnych (patrz: Katalog techniczny).

Grzejniki dostępne w dowolnym kolorze z palety RAL - dopłata według tabeli na stronie 50.



Kratki do grzejników stojących w obudowie CALIENTE

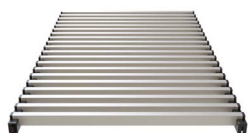

KRATKA MODUŁOWA
(Kratka podstawowa)



KRATKA ZWIJANA
profil zamknięty



KRATKA ZWIJANA
dwuteownik



KRATKA ZWIJANA
drewniana



KRATKA WZDŁUŻNA
aluminium

Grzejniki naścienne N-C22, N-G23, obudowa CALIENTE

H [mm]	NAZWA	TYP	KOD ZAMÓWIENIA	$t_r/t_p/\theta_1$	Lg [mm]							
					880	1080	1330	1580	1830	2080	2330	2580
					MOC CIEPLNA t_r/t_p °C [W]							
230	N-C22 OBUDOWA CALIENTE	V	N-C22-23/14,7/Lg CV	Cena netto	649	853	1108	1364	1619	1874	2130	2385
		C	N-C22-23/14,7/Lg CC	Cena netto	1247 zł	1486 zł	1726 zł	1965 zł	2206 zł	2444 zł	2685 zł	2921 zł
	N-G23 OBUDOWA CALIENTE	V	N-G23-23/21,0/Lg CV	Cena netto	980	1289	1675	2061	2447	2833	3218	3604
		C	N-G23-23/21,0/Lg CC	Cena netto	1551 zł	1873 zł	2192 zł	2513 zł	2833 zł	3155 zł	3473 zł	3797 zł
300	N-C22 OBUDOWA CALIENTE	V	N-C22-30/14,7/Lg CV	Cena netto	726	954	1240	1525	1811	2097	2382	2668
		C	N-C22-30/14,7/Lg CC	Cena netto	1433 zł	1707 zł	1982 zł	2257 zł	2530 zł	2806 zł	3079 zł	3360 zł
	N-G23 OBUDOWA CALIENTE	V	N-G23-30/21,0/Lg CV	Cena netto	1098	1444	1877	2309	2741	3174	3606	4038
		C	N-G23-30/21,0/Lg CC	Cena netto	1783 zł	2151 zł	2521 zł	2888 zł	3255 zł	3622 zł	3991 zł	4368 zł
400	N-C22 OBUDOWA CALIENTE	V	N-C22-40/14,7/Lg CV	Cena netto	835	1098	1427	1756	2085	2414	2743	3072
		C	N-C22-40/14,7/Lg CC	Cena netto	1544 zł	1836 zł	2129 zł	2424 zł	2715 zł	3007 zł	3300 zł	3593 zł
	N-G23 OBUDOWA CALIENTE	V	N-G23-40/21,0/Lg CV	Cena netto	1267	1666	2165	2663	3162	3661	4160	4658
		C	N-G23-40/21,0/Lg CC	Cena netto	1985 zł	2420 zł	2854 zł	3288 zł	3722 zł	4156 zł	4590 zł	5023 zł
600	N-C22 OBUDOWA CALIENTE	V	N-C22-60/14,7/Lg CV	Cena netto	933	1226	1594	1961	2328	2695	3062	3429
		C	N-C22-60/14,7/Lg CC	Cena netto	1599 zł	1892 zł	2183 zł	2476 zł	2769 zł	3060 zł	3352 zł	3644 zł
	N-G23 OBUDOWA CALIENTE	V	N-G23-60/21,0/Lg CV	Cena netto	1372	1804	2344	2884	3424	3964	4504	5045
		C	N-G23-60/21,0/Lg CC	Cena netto	2064 zł	2498 zł	2932 zł	3369 zł	3803 zł	4237 zł	4672 zł	5106 zł

PODSTAWOWE WYPOSAŻENIE (CALIENTE):

- gładka obudowa wykonana ze stali pokrytej ognioowo powłoką cynk-magnez, lakierowana proszkowo w kolorze białym RAL 9016 drobna struktura matowa,
- miedziano-aluminiowy wymiennik ciepła z zaworem odpowietrzającym,
- **zawór termostatyczny (dotyczy tylko grzejników dolno zasilanych - typ V),**
- komplet montażowy,
- maskownice lakierowane w kolorze RAL 9005,
- kratka modułowa zatrzaskowa aluminium anodowane w kolorze czarnym,
- grzejniki naścienne typ C posiadają króćce przyłączeniowe GW 3/4" półśrubunek, typ V posiadają króćce GZ 3/4" półśrubunek.

DODATKOWE WYPOSAŻENIE (CALIENTE):

- obudowa lakierowana w dowolnym kolorze z palety RAL,
- wybrany typ kratki (dopłata +10%)
- szklane maskownice, szklana maskownica z wbudowanym regulatorem oraz siłownikiem,
- siłownik lub głowica systemu bezprzewodowego (montaż wewnątrz obudowy).

Moc cieplna [W] wg EN 442 podana dla parametrów 75/65/20°C. Dla parametrów innych niż 75/65/20°C należy skorzystać ze zwrótu na "moc cieplną w różnych warunkach pracy" lub tabeli współczynników korekcyjnych (patrz: Katalog techniczny).

Grzejniki dostępne w dowolnym kolorze z palety RAL - dopłata według tabeli na stronie 50.



Kratki do grzejników naściennych w obudowie CALIENTE

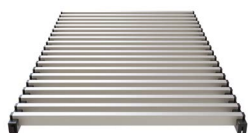

KRATKA MODUŁOWA
(Kratka podstawowa)



KRATKA ZWIJANA
profil zamknięty



KRATKA ZWIJANA
dwuteownik



KRATKA ZWIJANA
drewniana



KRATKA WZDŁUŻNA
aluminium

Dodatkowe wyposażenie do grzejników naściennych i stojących w obudowie CALIENTE

ZDJĘCIE	OPIS	KOD ZAMÓWIENIA	CENA NETTO
	<p>Skład zestawu:</p> <ul style="list-style-type: none"> regulator pomieszczeniowy (biały lub czarny), szklana maskownica (biała lub czarna), siłownik <p>Duży, czytelny wyświetlacz LED, wbudowany czujnik pokojowy, dotykowe przyciski, panel przedni wykonany ze szkła. Funkcje realizowane przez sterownik: pomiar i wyświetlanie aktualnie panującej temperatury, możliwość edycji zadanej temperatury, sterowanie stykiem w oparciu o temp. bieżącą/zadaną (histereza 2°C), automatyczna regulacja mocy podświetlenia wyświetlacza w oparciu o wbudowany sensor światła. Regulator umieszczony jest zawsze z prawej strony grzejnika. UWAGA: Zastosowanie wbudowanego regulatora jest możliwe tylko dla grzejników naściennych N-C22, N-G23 i stojących S-C22, S-G23, S-G24 o wysokości 160mm lub wyższych. Regulator zasilany napięciem 24 V DC.</p> <p>Siłownik VERSST24B: zasilanie 24 V AC/DC; przewód przyłączeniowy PVC, 2x0,75mm, długość 1m, gwint M30x1,5.</p>	<p>Zestaw akcesoriów i sterowania do grzejnika:</p> <ul style="list-style-type: none"> stojący S-C22 biały lub czarny: VERSC22B lub VERSC22C stojący S-G23 biały lub czarny: VERSG23B lub VERSG23C stojący S-G24 biały lub czarny: VERSG24B lub VERSG24C naścienny N-C22 biały lub czarny: VERNC22B lub VERNC22C naścienny N-G23 biały lub czarny: VERNG23B lub VERNG23C 	686 zł
	<p>Zestaw dwóch szklanych maskownic w kolorze białym lub czarnym.</p> <p>Szklane maskownice w innych kolorach dostępne są za dopłatą 40% - wzornik kolorów dostępny jest pod linkiem: http://szklo.excellent.com.pl/pl/produkty/19/lacobel.html</p>	<ul style="list-style-type: none"> grzejnik stojący S-C12 biały/czarny/inny kolor MSC12B/MSC12C/MSC12K grzejnik stojący S-G14 biały/czarny/inny kolor MSG14B/MSG14C/MSG14K grzejnik stojący S-C22 biały/czarny/inny kolor MSC22B/MSC22C/MSC22K grzejnik stojący S-G23 biały/czarny/inny kolor: MSG23B/MSG23C/MSG23K grzejnik stojący S-G24 biały/czarny/inny kolor: MSG24B/MSG24C/MSG24K grzejnik naścienny N-C22 biały/czarny/inny kolor: MNC22B/MNC22C/MNC22K grzejnik naścienny N-G23 biały/czarny/inny kolor: MNG23B/MNG23C/MNG23K 	195 zł

Ławka grzewcza COMODO

TYP GRZEJNIKA KOD ZAMÓWIENIA	L [mm]	MOC CIEPLNA [W] 75/65/20°C	CENA NETTO
S-G23-45,3/42/106	1062	1002	4 680 zł
S-G23-45,3/42/156	1562	1629	7 014 zł

STANDARDOWE WYPOSAŻENIE:

- obudowa wykonana ze stali, standardowo lakierowana w kolorze RAL 7047 lub w kolorze RAL 9005,
- boki grzejnika wykonane ze szkła hartowanego w kolorze RAL 7047 lub RAL9005,
- miedziano-aluminiowy wymiennik ciepła,
- zawór odpowietrzający,
- zawór termostatyczny,**
- przyłącza wodne GZ 3/4" półśrubunek,
- siedzisko wykonane z drewna dąb lakierowany.

OPCJE:











- Inne materiały oraz rodzaj wykończenia ławki są dostępne na zapytanie.



Dopłata za RAL do grzejników











KOD KOLORU PALETY RAL	DOPLATA
1003, 1004, 1005, 1006, 1007, 1012, 1016, 1017, 1018, 1021, 1023, 1028, 1032, 1033, 1034, 1037, 2000, 2001, 2003, 2004, 2008, 2009, 2010, 2011	40%
Pozostałe: 10xx, 20xx, 30xx, 40xx, 50xx, 60xx, 70xx, 80xx, 90xx	28%
Pertłowe: 1036, 1035, 2013, 3032, 3033, 4011, 4012, 5025, 5026, 6035, 6036, 7048, 8029, 9022, 9023	na zapytanie

Urządzenia sterujące do grzejników naściennych, stojących i ławki grzewczej

NAZWA	MODEL	OPIS	ZDJĘCIE	CENA NETTO
Głowica termostatyczna SCHLÖSSER*	SH Diamant Biała Nr kat. 600100001	Głowica termostatyczna z gwintem przyłączeniowym M30x1,5		58 zł
	SH Diamant Plus Biała Chrom Nr kat. 600100011	Współpraca ze wszystkimi zaworami z przyłączem M30x1,5 i wymiarem zamknięcia 11,5mm Do grzejników naściennych i stojących		70 zł
	SH Brillant Biała Nr kat. 600200002			73 zł
Głowica termostatyczna SIEMENS ze zdalnym nastawnikiem	RTN81	Kapilara o długości 2 m Gwint M30x1,5		294 zł
Głowica termostatyczna IMI HEIMEIER ze zdalnym nastawnikiem	2805-00.500	Kapilara o długości 5 m Gwint M30x1,5		266 zł
Zawór termostatyczny SIEMENS Wstępna nastawa wartości kv	VDN215	Zawór prosty DN15		75 zł
Zawór powrotny SIEMENS Wstępna nastawa wartości kv	ADN15	Zawór prosty DN15		61 zł
Zawór termostatyczny SCHLÖSSER Wstępna nastawa wartości kv	601200004	Zawór prosty DN15		74 zł
Zawór powrotny SCHLÖSSER Wstępna nastawa wartości kv	601300004	Zawór prosty DN15		33 zł
Zawór prosty Valvex	1480500	Podwójny zawór prosty DN15		65 zł
Zawór kątowy Valvex	1480600	Podwójny zawór kątowy DN15		65 zł

* Inne kolory oraz modele głowic termostatycznych SCHLÖSSER są dostępne na zapytanie.

System bezprzewodowej regulacji do grzejników naściennych, stojących i ławki grzewczej

NAZWA	MODEL	OPIS	ZDJĘCIE	CENA NETTO
Zasilanie 230 V AC Sterowanie przez WiFi W zestawie: Regulator VER-8S WiFi, bezprzewodowy czujnik temperatury, zasilacz 230 V AC/ 5 V DC.	VER-8S WiFi	Sterowanie maksymalnie: · 8 różnymi strefami (dla VER-8S WiFi) · 16 różnymi strefami (dla VER-16S WiFi) Każda ze stref może mieć przypisany swój indywidualny tryb pracy (stała temperatura, ograniczenie czasu lub 6 różnych harmonogramów pracy) Możliwość sterowanie przez aplikację mobilną eModul. Montaż w puszcze instalacyjnej ø60 mm		1050 zł
Regulator z wbudowanym czujnikiem temperatury, Kolorowy, dotykowy wyświetlacz. Zasilanie 230 V AC Sterowanie przez WiFi.	VER-16S WiFi (Biały/Czarny)			1 532 zł
Bezprzewodowy czujnik pokojowy	VER-CT (Biały/Czarny)	Czujnik dedykowany do sterownika, Zasilanie: baterie 2 x AAA 1,5 V		133 zł
Bezprzewodowy siłownik elektryczny	VER-SST	Urządzenie jest kompatybilne z regulatorami oraz listwami montażowymi do zaworów termostatycznych.		383 zł
Bezprzewodowy czujnik temperatury zewnętrznej	VER-CTZ	Czujnik dedykowany do sterownika VER-8S WiFi lub VER-16S WiFi Zasilanie: baterie 2 x AAA 1,5 V		133 zł
Bezprzewodowy regulator pokojowy	VER-RP (Biały/Czarny)	Sterowanie temperaturą pokojową, czasowy program ogrzewania. Zasilanie: baterie 2 x AAA 1,5 V Wyświetlacz dedykowany LCD, bez podświetlenia		188 zł
Bezprzewodowy regulator pokojowy	VER-RP230 (Biały/Czarny)	Sterowanie temperaturą pokojową, czasowy program ogrzewania. Zasilanie: 230V 50Hz, Wyświetlacz LED		235 zł
Czujnik otwarcia okna	VER-COO	Bezprzewodowa komunikacja ze sterownikiem głównym, wykrywa i wskazuje otwarcie okna, sterowanie siłownikami elektrycznymi na podstawie przesłanego sygnału, dyskretne wzornictwo, zasilanie: bateria CR2032		160 zł
Moduł wykonawczy	VER-MW230	Bezprzewodowa komunikacja ze sterownikiem głównym. Styk beznapięciowy, automatyczne wyłączenie styku w przypadku braku komunikacji, 4 diody LED: zasilanie, komunikacja, praca ręczna. Zasilanie: 230V 50Hz		386 zł
Wzmacniacz sygnału	VER-WS230	Zwiększa zasięg komunikacji bezprzewodowej między urządzeniami radiowymi bez konieczności podłączania dodatkowych kabli. Zasilanie: 230V 50Hz		424 zł

System bezprzewodowej regulacji nie jest dostępny dla grzejników stojących o wysokości 100mm



NOWOŚĆ

GRZEJNIK STOJĄCY Z WENTYLATOREM

PRZYKŁADOWY KOD ZAMÓWIENIA:
SVKN1-17,5/19,8/L (L/P)

Wysokość [cm]
 Szerokość [cm]
 Długość [cm]
 Strona podłączenia L-Lewa / P-Prawa

STANDARDOWE WYPOSAŻENIE

- Obudowa wykonana ze stali ocynkowanej lakierowanej proszkowo w kolorze białym RAL 9016 drobna struktura matowa lub czarnym RAL 9005 półmat
- Standardowa kratka: kratka wzdłużna lakierowana w kolorze grzejnika
- Wydajny miedziano - aluminiowy wymiennik z zaworem odpowietrzającym
- Nowoczesny wentylator z cichym i wydajnym silnikiem 24V DC EC
- Króćce przyłączeniowe GW 1/2"
- Komplet montażowy
- Osłona wentylatora tzw. grill wraz ze strumienicą powietrza
- Konsola (obudowana nóżka o wysokości 100mm).

DODATKOWE WYPOSAŻENIE

- Obudowa lakierowana proszkowo w dowolnym kolorze z palety RAL
- Wybrany typ kratki: wzdłużna lub zwijana, aluminiowa w kolorze naturalnym lub anodowana (dopłata +10%)
- Filtr powietrza (powoduje spadek mocy o około 10%)
- Dedykowany system sterowania składający się z zestawu zaworów, siłownika oraz regulatora.

Grzejniki dostępne w dowolnym kolorze z palety RAL
 - dopłata według tabeli na stronie 50.

- Normatywne moce cieplne [W] wg EN16430-1:2015-02.
- Napięcie sterujące dla poszczególnych trybów pracy: Min-2V ; Med-4V; Max-6V; Boost-10V.
- Tryb pracy wentylatora: Min, Med, Max przeznaczone do ciągłej pracy oraz tryb Boost wykorzystywany jedynie do szybkiego dogrzania pomieszczeń.
- Maksymalne dopuszczalne ciśnienie robocze: 1,0 MPa.
- Ciśnienie próbne 1,3 MPa.
- Maksymalne ciśnienie hydrauliczne: 1,69 MPa.
- Maksymalna dopuszczalna temperatura robocza: 110°C.

SYM-BOL	Lg [mm]	1050			1150			1350			1500			1750			1850			2050		
		TRYB PRACY	Min	Med	Max	Min	Med	Max	Min	Med	Max	Min	Med	Max	Min	Med	Max	Min	Med	Max	Min	Med
SVKN1-17,5/19,8/L	Moc cieplna 75/65/20°C [W]	107	559	967	126	656	1135	161	842	1457	187	975	1686	214	1116	1931	251	1313	2271	268	1399	2421
	Moc cieplna 55/45/20°C [W]	64	335	580	76	393	680	96	505	873	112	585	1011	128	669	1158	150	787	1362	161	839	1451
	Moc cieplna 35/30/20°C [W]	27	139	241	31	164	283	40	210	363	47	243	421	53	278	482	63	328	567	67	349	604
	Cena netto [zł]		3941 zł			4161 zł			4747 zł			5415 zł			6171 zł			6928 zł			7681 zł	
	Pobór mocy elektrycznej [W]	0,90	1,10	2,10	0,80	1,20	2,30	0,60	1,10	2,70	0,90	1,30	3,0	1,70	2,20	4,10	1,60	2,20	4,30	1,50	2,30	4,80
	Natężenie prądu [A]	0,03	0,05	0,08	0,03	0,05	0,09	0,02	0,5	0,11	0,04	0,5	0,12	0,07	0,09	0,17	0,06	0,09	0,18	0,06	0,09	0,20

Kratki do grzejników stojących z wentylatorem SVKN1

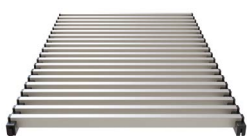

KRATKA MODUŁOWA (Kratka podstawowa)



KRATKA ZWIJANA profil zamknięty



KRATKA ZWIJANA dwuteownik



KRATKA ZWIJANA drewniana



KRATKA WZDŁUŻNA aluminium

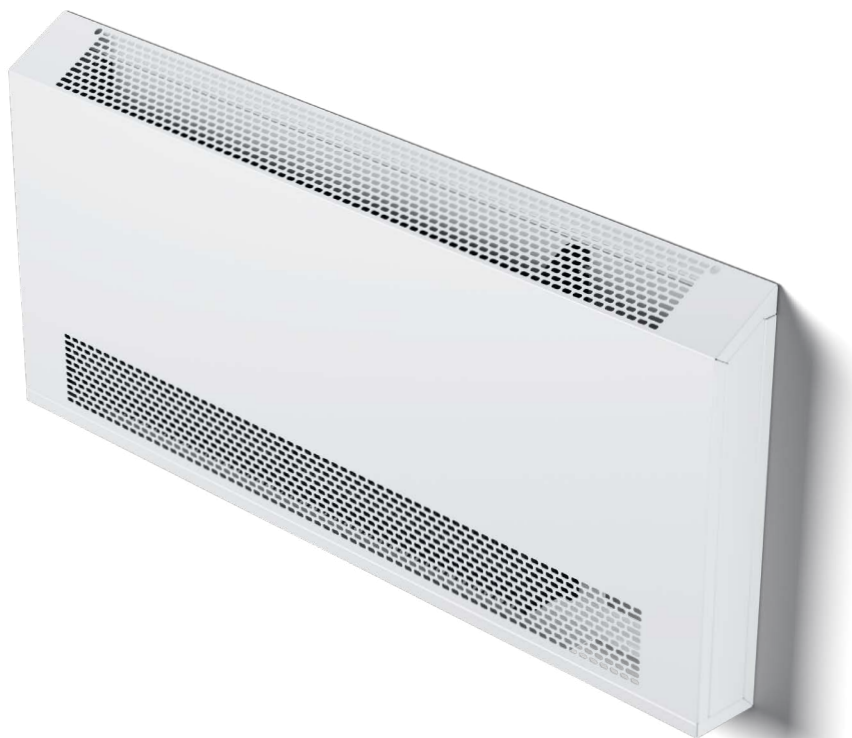

NOWOŚĆ

GRZEJNIK NAŚCIENNY Z WENTYLATOREM

PRZYKŁADOWY KOD ZAMÓWIENIA:

NVKN2-40/7,5/L (L/P)

Wysokość [cm]

Szerokość [cm]

Długość [cm]

Strona podłączenia L-Lewa / P-Prawa

STANDARDOWE WYPOSAŻENIE:

- Obudowa wykonana ze stali ocynkowanej lakierowanej proszkowo w kolorze białym RAL 9016 drobna struktura matowa
- Standardowy grill: owal
- Wydajny miedziano - aluminiowy wymiennik z zaworem odpowietrzającym
- Nowoczesny wentylator z cichym i wydajnym silnikiem 24V DC EC
- Króćce przyłączeniowe GW 3/4"
- Komplet montażowy
- Osłona wentylatora tzw. grill wraz ze strumienicą powietrza

DODATKOWE WYPOSAŻENIE:

- Obudowa lakierowana proszkowo w dowolnym kolorze z palety RAL
- Dedykowany system sterowania

Grzejniki dostępne w dowolnym kolorze z palety RAL
- dopłata według tabeli na stronie 50.

- Normatywne moce cieplne [W] wg EN16430-1:2015-02.
- Napięcie sterujące dla poszczególnych trybów pracy: Min-2V ; Med-4V; Max-6V; Boost-10V.
- Tryb pracy wentylatora: Min, Med, Max przeznaczone do ciągłej pracy oraz tryb Boost wykorzystywany jedynie do szybkiego dogrzania pomieszczeń.
- Maksymalne dopuszczalne ciśnienie robocze: 1,0 MPa.
- Ciśnienie próbne 1,3 MPa.
- Maksymalne ciśnienie hydrauliczne: 1,69 MPa.
- Maksymalna dopuszczalna temperatura robocza: 110°C

SYMBOL	Lg [mm]	[mm]	950				1260				1640			
			TRYB PRACY	[-]	Min	Med	Max	Boost	Min	Med	Max	Boost	Min	Med
NVKN2-40/7,5/L (P)	Moc cieplna 75/65/20°C	[W]	325	648	1149	1742	438	984	1736	1903	699	1371	2440	3722
	Moc cieplna 55/45/20°C	[W]	193	338	613	943	252	557	990	1085	393	806	1428	2164
	Cena netto	[zł]	2783 zł				3351 zł				3986 zł			
	Pobór mocy elektrycznej	[W]	1,13	1,39	2,09	3,60	1,01	1,44	2,16	5,04	2,26	2,78	4,18	7,20
	Natężenie prądu	[A]	0,05	0,06	0,09	0,15	0,04	0,06	0,09	0,21	0,09	0,12	0,17	0,30

NOWOŚĆ

GRZEJNIK LISTWOWY Z WENTYLATOREM

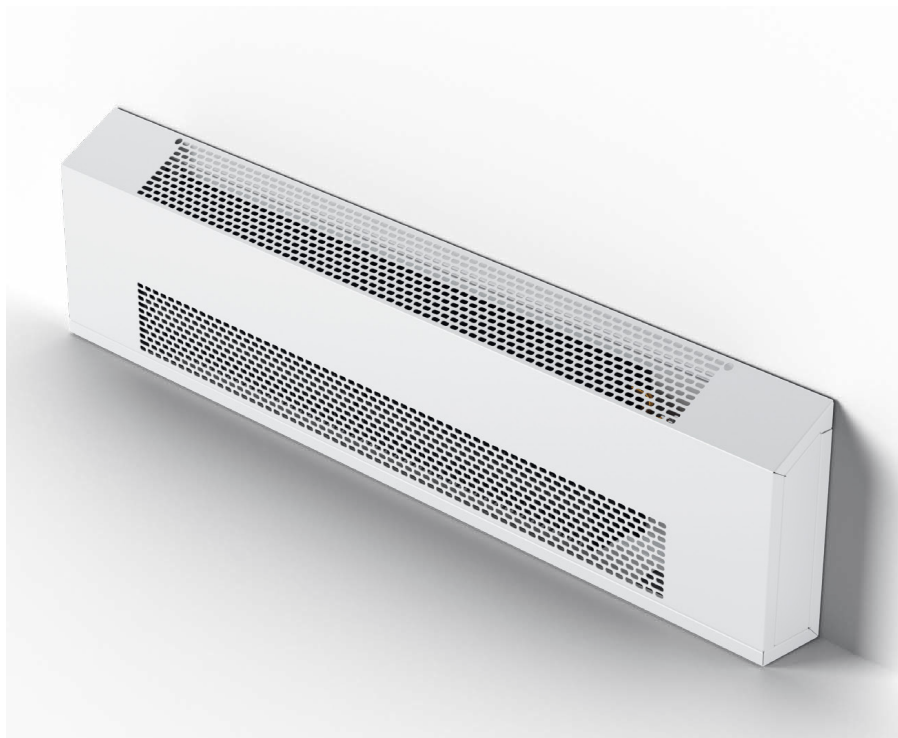

PRZYKŁADOWY KOD ZAMÓWIENIA:

LVKN2-27/7,5/L (L/P)

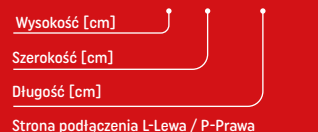

- Normatywne moce cieplne [W] wg EN16430-1:2015-02.
- Napięcie sterujące dla poszczególnych trybów pracy: Min-2V ; Med-4V; Max-6V; Boost-10V.
- Tryb pracy wentylatora: Min, Med, Max przeznaczone do ciągłej pracy oraz tryb Boost wykorzystywany jedynie do szybkiego dogrzania pomieszczeń.
- Maksymalne dopuszczalne ciśnienie robocze: 1,0 MPa.
- Ciśnienie próbne 1,3 MPa.
- Maksymalne ciśnienie hydrauliczne: 1,69 MPa.
- Maksymalna dopuszczalna temperatura robocza: 110°C

STANDARDOWE WYPOSAŻENIE:

- Obudowa wykonana ze stali ocynkowanej lakierowanej proszkowo w kolorze białym RAL 9016 drobna struktura matowa
- Standardowy grill przedni: owal
- Wydajny miedziano - aluminiowy wymiennik z zaworem odpowietrzającym
- Nowoczesny wentylator z cichym i wydajnym silnikiem 24V DC EC
- Króćce przyłączeniowe GW 3/4"
- Komplet montażowy
- Osłona wentylatora tzw. grill wraz ze strumienicą powietrza

















DODATKOWE WYPOSAŻENIE:

- Obudowa lakierowana proszkowo w dowolnym kolorze z palety RAL
- Dedykowany system sterowania

Grzejniki dostępne w dowolnym kolorze z palety RAL
- dopłata według tabeli na stronie 50.

SYMBOL	Lg [mm]	[mm]	950				1260				1640			
			TRYB PRACY	[-]	Min	Med	Max	Boost	Min	Med	Max	Boost	Min	Med
LVKN2-27/7,5/L (P)	Moc cieplna 75/65/20°C	[W]	325	648	1149	1742	438	984	1736	1903	699	1371	2440	3722
	Moc cieplna 55/45/20°C	[W]	193	338	613	943	252	557	990	1085	393	806	1428	2164
	Cena netto	[zł]	2644 zł				3183 zł				3787 zł			
	Pobór mocy elektrycznej	[W]	1,13	1,39	2,09	3,60	1,01	1,44	2,16	5,04	2,26	2,78	4,18	7,20
	Natężenie prądu	[A]	0,05	0,06	0,09	0,15	0,04	0,06	0,09	0,21	0,09	0,12	0,17	0,30

Urządzenia sterujące do grzejników z wentylatorem: stojących SVKN1, naściennych NVKN2 i listwowych LVKN2

TYP URZĄDZENIA	MODEL	CHARAKTERYSTYKA URZĄDZENIA	ZDJĘCIE	CENA NETTO
Regulator VERANO Kolorowy, dotykowy wyświetlacz Zasilanie 24 V DC Sterowanie przez WiFi	VER-24 WiFi (Biały)	Możliwość pracy w trybie grzania lub chłodzenia. Tryby pracy: komfortowy, ekonomiczny i ochrona. Harmonogram tygodniowy. Sterowanie zdalne przez WiFi		1 882 zł
	VER-24 WiFi (Czarny)			
Regulator VERANO Kolorowy, dotykowy wyświetlacz Zasilanie 24 V DC	VER-24 (Biały)	Możliwość pracy w trybie grzania lub chłodzenia. Tryby pracy: komfortowy, ekonomiczny i ochrona. Harmonogram tygodniowy		1 186 zł
	VER-24 (Czarny)			
Regulator VERANO Sterowany za pomocą przycisków Zasilanie 24 V DC	VER-24S (Biały)			837 zł
Regulator VERANO Sterowany za pomocą przycisków Zasilanie przez WiFi	VERANO-2 WiFi (Biały)	Możliwość pracy w trybie grzania lub chłodzenia. Sterownik z obsługą protokołu Modbus. Obsługa karty obecności, możliwość podpięcia zewnętrznego czujnika temperatury. Współpracuje tylko z siłownikami 24 VDC ON/OFF. Sterowanie zdalne przez WiFi		550 zł
Siłownik termiczny VERANO 2-położeniowe sterowanie. Zasilanie 24 V AC/DC. NC beznapięciowo zamknięty	VERSST24B (24 V AC/DC)	Kabel przyłączeniowy o długości 1m Gwint M30x1,5		122 zł
Siłownik termiczny SIEMENS 2-położeniowe sterowanie Zasilanie 24 V AC/DC NC beznapięciowo zamknięty	STA121.40 L10	Kabel przyłączeniowy o długości 1m Gwint M30x1,5		106 zł
Zawór termostatyczny SIEMENS Wstępna nastawa wartości kv	VDN210	Zawór prosty DN10 (do SVKN1)		67 zł
	VDN215	Zawór prosty DN15 (do NVKN2)		75 zł
Zawór powrotny SIEMENS Wstępna nastawa wartości kv	ADN10	Zawór prosty DN10 (do SVKN1)		59 zł
	ADN15	Zawór prosty DN15 (do NVKN2)		61 zł
Zawór termostatyczny SCHLÖSSER Wstępna nastawa wartości kv	601200001	Zawór prosty DN10 (do SVKN1)		82 zł
	601200003	Zawór aksjalny DN15 (do LVKN2)		55 zł
Zawór powrotny SCHLÖSSER Wstępna nastawa wartości kv	601300003	Zawór prosty DN10 (do SVKN1)		33 zł
	601300002	Zawór kątowy DN15 (do LVKN2)		33 zł
Zasilacz 230 V AC – 24 V DC Napięcie zasilające: 230 V AC 50 HZ Napięcie wyjściowe: 24 V DC Zasilacze przystosowane do montażu na szynie DIN, Typ O o szerokości 35 mm (alternatywne oznaczenia szyny: DIN-3, TH 35, TS 35)	Z030-24VDC	Moc zasilacza: 30 W. Maksymalne obciążenie: 1,25 A.	 *	135 zł
	Z060-24VDC	Moc zasilacza: 60 W. Maksymalne obciążenie: 2,5 A.	 *	200 zł
	Z100-24VDC	Moc zasilacza: 100 W. Maksymalne obciążenie: 3,8 A.	 *	270 zł
	Z120-24VDC	Moc zasilacza: 120 W. Maksymalne obciążenie: 5 A.	 *	350 zł
	Z240-24VDC	Moc zasilacza: 240 W. Maksymalne obciążenie: 10 A.	 *	415 zł
	Z480-24VDC	Moc zasilacza: 480 W. Maksymalne obciążenie: 20 A.	 *	780 zł

* PRZYKŁADOWE ZDJĘCIE PRODUKTU

Dobierając zasilacz należy uwzględnić maksymalne moce elektryczne grzejników oraz osprzętu, to jest siłowników oraz regulatorów.
Regulator Verano VER-24 oraz VER-24S: 1,3 W/0,06 A; Regulator Verano VER-24 WiFi: 2,5 W/0,1 A; VERANO-2 WiFi: 1,5 V/0,07 A; Siłownik Verano VERSST24B: 4,8 W/0,20 A; Siłownik Siemens STA121.40L10: 7,2W/0,3A. Urządzenia BMS dostępne dla grzejników kanałowych zostały zamieszczone na stronie 37.

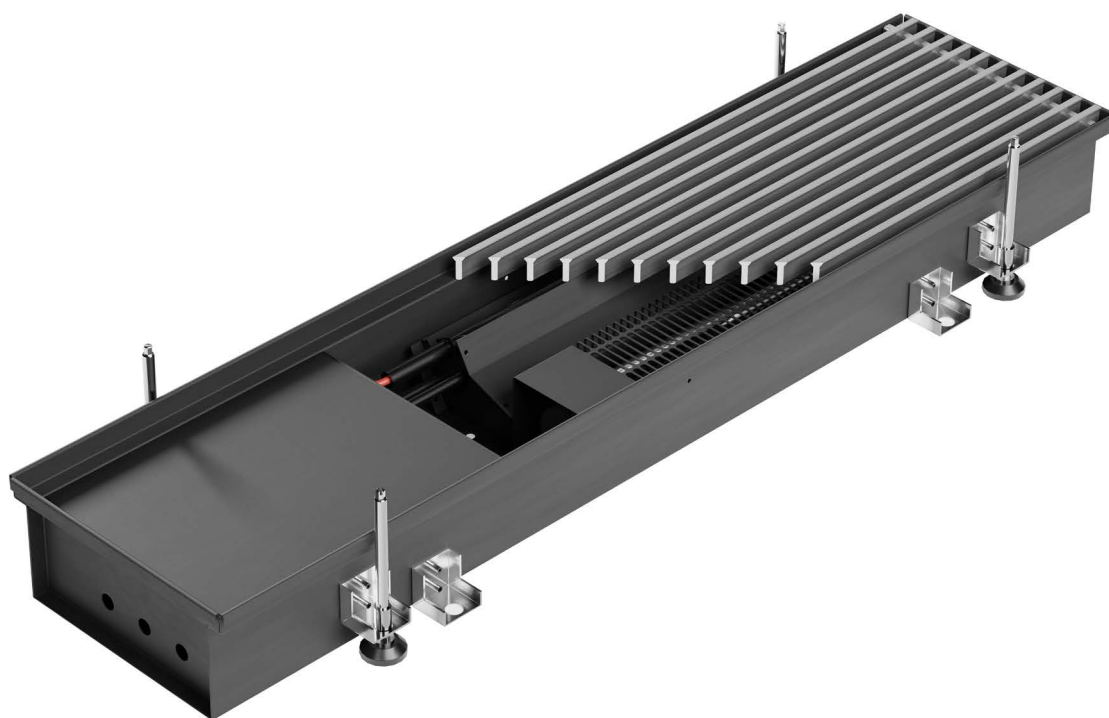

STANDARDOWE WYPOSAŻENIE

- Wanna (obudowa) wykonana z blachy stalowej, ocynkowanej, w kolorze czarnym RAL 9005,
- Wydajny element grzewczy ze stali nierdzewnej: elektryczna grzałka wysokiej wydajności zasilana napięciem 230 V AC,
- Nowoczesny wentylator z cichym i wydajnym silnikiem 24V DC EC, sterowany napięciem 0-10V,
- Zintegrowany moduł sterowania zamknięty w aluminiowej obudowie,
- Osłona komory przyłączeniowej,
- Osłona wentylatora tzw. grill wraz ze strumienicą powietrza,
- Rozpórki montażowe,
- Kotwy mocujące,
- System do regulacji wysokości posadowienia wanny.

DODATKOWE WYPOSAŻENIE

- Wanna (obudowa) lakierowana proszkowo w dowolnym kolorze z palety RAL,
- Obramowanie dekoracyjne wokół wanny grzejnika typ L lub F wykonane z aluminium naturalnego bądź anodowanego,
- Estetyczna kratka,
- Pokrywa montażowa zabezpieczająca grzejnik przed uszkodzeniem podczas transportu i montażu,
- Zestaw montażowy do podłogi podniesionej,
- Regulator ścienny: VERANO-2 WiFi lub VER-24S.

NOWOŚĆ

GRZEJNIK ELEKTRYCZNY Z WENTYLATOREM

PRZYKŁADOWY KOD ZAMÓWIENIA:

eVKN-10/17,6/L (L)

Wysokość [cm]

Szerokość [cm]

Długość [cm]

Strona podłączenia L-Lewa

SYMBOL	L [mm]	[mm]	800					1000					1300				
			TRYB PRACY	[-]	20%	40%	60%	80%	100%	20%	40%	60%	80%	100%	20%	40%	60%
	Moc cieplna	[W]	294	443	630	740	750	594	906	1355	1610	1633	857	1345	1719	2439	2459
	Cena netto	[zł]	5264 zł					6163 zł					6938 zł				
eVKN-10/17,6/L	Pobór mocy elektrycznej wentylatora	[W]	0,47	0,60	1,34	2,26	2,81	0,72	1,20	1,92	2,90	4,18	0,98	1,34	1,92	2,93	4,37
	Maksymalne natężenie prądu urządzenia	[A]	3,5					7,5					11,0				

* Przy zamówieniu grzejnika, elementem koniecznym jest domówienie kratki zabezpieczającej wewnątrz urządzenia przed dotknięciem. Kratka montowana jest fabrycznie z możliwością późniejszego demontażu przy użyciu narzędzi. Do wyboru: kratka zwijana wykonana z aluminium naturalnego i anodowanego.

Kratki do grzejników kanałowych eVKN

RODZAJ KRATKI	KOD ZAMÓWIENIA	SZEROKOŚĆ KANAŁU [mm]	DŁUGOŚĆ KRATKI Lk [mm]		
			800	1000	1300
ZWIJANA, DWUTEOWNIK ** (aluminium naturalne)	ZDW-1,8/B/L	176	351 zł	440 zł	572 zł
ZWIJANA, DWUTEOWNIK ** (aluminium anodowane: satyna, stal szlachetna)	ZADWS-1,8/B/L ZADWST-1,8/B/L	176	543 zł	679 zł	883 zł
ZWIJANA, DWUTEOWNIK ** (aluminium anodowane: złota, czarna)	ZADWZ-1,8/B/L ZADWC-1,8/B/L	176	698 zł	872 zł	1 136 zł
ZWIJANA, PROFIL ZAMKNIĘTY ** (aluminium naturalne)	ZAL-1,8/B/L	176	351 zł	440 zł	572 zł
ZWIJANA, PROFIL ZAMKNIĘTY ** (aluminium anodowane: satyna, stal szlachetna)	ZAALS-1,8/B/L ZAALST-1,8/B/L	176	543 zł	679 zł	883 zł

Obramowanie typ L i F do grzejników kanałowych typ VKN1

TYP OBRAMOWANIA	SZER. KANAŁU [mm]		DŁUGOŚĆ KRATKI Lk [mm]		
			800	1000	1300
Obramowanie typ L ALUMINIUM NATURALNE	176	Ilość [m]	2,01	2,41	3,01
		Cena netto	88,44 zł	106,04 zł	132,44 zł
Obramowanie typ L ALUMINIUM ANODOWANE	176	Ilość [m]	2,01	2,41	3,01
		Cena netto	168,84 zł	202,44 zł	252,84 zł
Obramowanie typ F ALUMINIUM NATURALNE	176	Ilość [m]	2,01	2,41	3,01
		Cena netto	100,50 zł	120,50 zł	150,50 zł
Obramowanie typ F ALUMINIUM ANODOWANE	176	Ilość [m]	2,01	2,41	3,01
		Cena netto	192,96 zł	231,36 zł	288,96 zł

** - Standardowy rozstaw szczebli 8mm

Kratki anodowane (kolor CZARNY): zwiżane o profilu zamkniętym są dostępne na specjalne zamówienie.

Elektryczna ławka grzewcza z wentylatorem eCOMODO-45,3/42/L



STANDARDOWE WYPOSAŻENIE

- Obudowa wykonana z blachy stalowej, ocynkowanej, w kolorze RAL 7047 oraz w kolorze RAL 9005,
- Boki grzejnika wykonane ze szkła hartowanego w kolorze RAL 7047 lub RAL 9005,
- Wydajny element grzewczy ze stali nierdzewnej: elektryczna grzałka wysokiej wydajności zasilana napięciem 230 V AC,
- Nowoczesny wentylator z cichym i wydajnym silnikiem 24V DC EC sterowany napięciem 0-10V,
- Zintegrowany moduł sterowania zamknięty w aluminiowej obudowie,
- Osłona komory przyłączeniowej,
- Osłona wentylatora tzw. grill wraz ze strumienicą powietrza,
- Siedzisko wykonane z drewna dąb lakierowany,
- Wbudowany sterownik VERANO-2 WiFi,
- Kabel zasilający z wtyczką typu F.

DODATKOWE WYPOSAŻENIE

- Obudowa lakierowana proszkowo w dowolnym kolorze z palety RAL,
- Donica (ozdobny element montowany do boku ławki grzewczej),
- Gniazdo 240V/USB.

NOWOŚĆ

ELEKTRYCZNA ŁAWKA GRZEWcza

PRZYKŁADOWY KOD ZAMÓWIENIA:

eCOMODO-45,3/42/L (P)

Wysokość [cm]

Szerokość [cm]

Długość [cm]

Strona podłączenia P-Prawa

SYMBOL	L [MM]	[MM]	1062				
	TRYB PRACY	[-]	20%	40%	60%	80%	100%
eCOMODO-45,3/42/L	Moc cieplna	[W]	294	443	630	740	750
	Cena netto	[zł]	7680 zł				
	Pobór mocy elektrycznej wentylatora	[W]	0,47	0,60	1,34	2,26	2,81
	Maksymalne natężenie prądu urządzenia	[A]	3,5				

- Bezprzewodowe sterowanie**
- Automatyczny bypass**
- Odzysk temperatury oraz wilgoci***
- Wbudowana nagrzewnica wtórna lub chłodnica****
- Energooszczędne wentylatory EC**
- Constant Flow**
- Demontowalny wymiennik**
- SPRAWNOŚĆ TEMPERATUROWA DO 95%**
- Wbudowana nagrzewnica wstępna**
- Podwójna filtracja powietrza nawiewanego**
- Nowoczesna obudowa z EPP**
- Lekka konstrukcja**

* Nie dotyczy rekuperatora VWT ** Stanowi element wyposażenia dodatkowego

Wszystkie informacje oraz ceny nowych produktów z serii **freshAIR+** znajdziesz w broszurze dostępnej na stronie: v-k.pl/produkty/rekuperacja



VERANO

G L O B A L

VERANO
GLOBAL

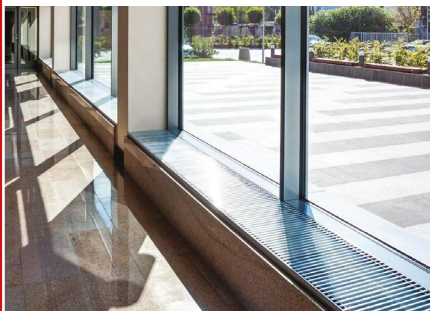

VK15

GRZEJNIKI KANAŁOWE
Z KONWEKCJĄ NATURALNĄ

VK15
Grzejniki kanałowe
z konwekcją naturalną

VERANO
GLOBAL

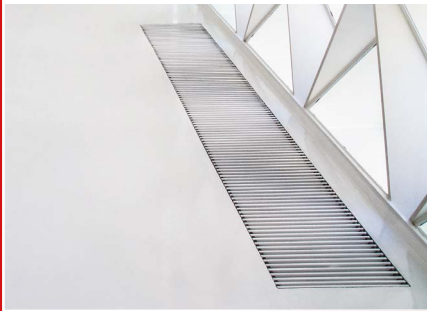

VKN

GRZEJNIKI KANAŁOWE
Z WENTYLATOREM

VKN
Grzejniki kanałowe
z wentylatorem

VERANO
GLOBAL



COMODO CALIENTE STANDARD

GRZEJNIKI NAŚCIENNE I STOJĄCE

COMODO CALIENTE STANDARD
Grzejniki naściennne
i stojące

VERANO
GLOBAL



CVK

KLIMAKONWEKTORY

2020/06

KLIMAKONWEKTORY CVK
Kanałowe urządzenia
grzewczo-chłodzące

freshAIR+

VERANO
GLOBAL



FRESHAIR+

SYSTEM DOPROWADZENIA
ŚWIEŻEGO POWIETRZA

freshAIR+
System doprowadzenia
świeżego powietrza

VERANO
GLOBAL



freshAIR+

REKUPERATORY SERIA VW, VS

1/20/2022

freshAIR+
Rekuperatory
Seria VW, VS

VERANO GLOBAL Sp. z o.o.

ul. Vetterów 7a, 20-277 Lublin
tel. +48 81 44 08 330 | tel. +48 515 166 103, +48 530 796 007
www.v-k.pl

Cennik obowiązuje od 01.12.2024 r. Ceny zamieszczone w poniższym cenniku są cenami netto. Po zakończeniu redakcji cennika, dnia 01.12.2024, mogły nastąpić zmiany w wyszczególnionych w nim produktach. Producent zastrzega sobie prawo do dokonania zmian konstrukcji czy odstępstw od ustalonej kolorystyki. Ilustracje mogą zawierać wyposażenie dodatkowe. Technologia druku może mieć wpływ na różnice w przedstawionych kolorach. Aktualnych informacji udziela Państwu handlowcy produktów VERANO. VERANO jest znakiem towarowym zastrzeżonym przez VERANO GLOBAL sp. z o.o. freshAIR+ jest znakiem towarowym zastrzeżonym przez VERANO GLOBAL sp. z o.o.